

ZACK[®]
FOLLOW YOUR STYLE

STAINLESS STEEL
LIFESTYLE ACCESSORIES
2025 / 2026



GRAPHITE
COATED
FINISH

ZACK.EU

BATH & WELLNESS . WINE & COCKTAIL . SERVE & DINE . DECO & INTERIOR . ENTRANCE & FURNITURE

*Unique ZACK stainless steel
lifestyle accessories -*

*designed for style-conscious people
who value purist design, high-quality
materials and outstanding workmanship.*

Just follow your style.

Z▲CK[®]
FOLLOW YOUR STYLE



BATH & WELLNESS ACCESSORIES

NON SERIES BATH & WELLNESS ACCESSORIES

6 – 23

CARVO series black coated

24 – 27

CARVO series matt brushed

28 – 31

CARVO series white coated

32 – 35

SCALA series black coated

36 – 39

SCALA series high gloss polished

40 – 45

LINEA series graphite coated

46 – 49

LINEA series black coated

50 – 53

LINEA series matt brushed

54 – 59

LINEA series high gloss polished

60 – 65

ATORE series matt brushed

66 – 69

ATORE series high gloss polished

70 – 73



LIVING ACCESSORIES

WINE & COCKTAIL

74 – 81

SERVE & DINE

82 – 95

DECO & INTERIOR

96 – 101

ENTRANCE & FURNITURE

102 – 113



INNOVATION AND EXCLUSIVITY

114 – 115

SHOP CONCEPT 3.0

116 – 117

OUR RESPONSIBILITY

118 – 119

STAINLESS STEEL SURFACES

120 – 121

CARE AND CLEANING INSTRUCTIONS

122 – 123

SALES REPRESENTATIVES

RS / BACK





NONE-SERIES BATHROOM ACCESSORIES

Reduziert. Exklusiv.
Zurückhaltend.

Die ZACK Kollektion bieten Ihnen eine umfassende Auswahl an Edelstahl-Badaccessoires, die durch ihre unverwechselbare Designsprache und der formalen Authentizität eine dezente Präsenz im modern gestalteten Bad zeigen.

In dieser Kategorie finden Sie alle Accessoires, die keiner der bekannten ZACK Bad-Serien zugeordnet sind. Aus Edelstahl gefertigt, exakt und hochwertig im Finish, sind alle Artikel in der einzigartigen Formensprache des Design-Labels ZACK gezeichnet.

Nicht nur die zeitlosen Formen der jeweiligen Accessoires, sondern auch die unterschiedlichen exklusiven Oberflächen setzen individuelle Akzente im jedem Badbereich.

Reduced. Exclusive.
Restrained.

The ZACK collection offers you a comprehensive selection of stainless steel bathroom accessories that have a discreet presence in the modern bathroom thanks to their unmistakable design language and formal authenticity.

In this category you will find all accessories that do not belong to any of the well-known ZACK bathroom series. Made of stainless steel with a precise, high-quality finish, all items are characterised by the unique design language of the ZACK design label.

Not only the timeless shapes of the respective accessories, but also the different exclusive surfaces set individual accents in every bathroom area.





LINEA
LED Kosmetikspiegel / LED cosmetic mirror /
miroir cosmétique LED / LED cosmeticspiegel
ø 16,5 cm, L. 27 cm (max.)
Art.: 40583



Wandmontage / wall mounted / montage mural / wandmontage

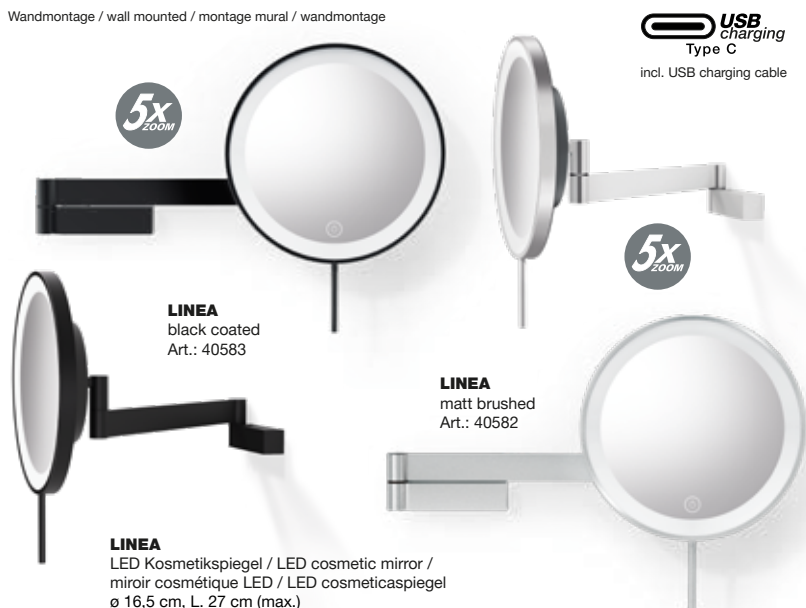

USB charging
Type C

incl. USB charging cable

5x
ZOOM

LINEA
black coated
Art.: 40583

LINEA
matt brushed
Art.: 40582

5x
ZOOM

LINEA
LED Kosmetikspiegel / LED cosmetic mirror /
miroir cosmétique LED / LED cosmeticspiegel
ø 16,5 cm, L. 27 cm (max.)

Wandhalterung selbstklebend / self-adhesive wall bracket /
Support mural autocollant / zelfklevende muurbeugel



POTES
matt brushed
Art.: 40801



ANTI FOG

DURABLE

3M

POTES
Duschspiegel / shower mirror / miroir de
douche / douche spiegel
B. 16 cm, H. 23,2 cm, T. 2,2 cm



ALONA
LED Kosmetikspiegel / LED
cosmetic mirror / miroir cosmétique
éclairé / LED-cosmeticaspiegel
B. 20 cm, H. 37 cm, T. 13,3 cm

5x
ZOOM



ALONA
black coated
Art.: 40142



ALONA
matt brushed
Art.: 40140



ALONA
high gloss
Art.: 40141



ALONA
white coated
Art.: 40139



OLOMO
Hand-Kosmetikspiegel / handheld
cosmetic mirror / miroir cosmétique
à main / hand cosmeticaspiegel
B. 22,4 cm, H. 30,2 cm, T. 10 cm



OLOMO
black coated
Art.: 40525



OLOMO
matt brushed
Art.: 40524



XERO/AVIO
Kosmetikspiegel / cosmetic mirror
/ miroir cosmétique / cosmetica-
spiegel
H. 33 cm

5x
ZOOM



AVIO
high gloss
Art.: 40008



XERO
matt brushed
Art.: 40013

Wandmontage / wall mounted / montage mural / wandmontage

1x
ZOOM + 3x
ZOOM



LINEA
matt brushed
Art.: 40109

LINEA
high gloss
Art.: 40045

LINEA
Kosmetikspiegel / cosmetic mirror
/ miroir cosmétique / cosmetica-
spiegel
ø 18 cm, L. max. 43 cm



TARVIS
Kosmetikspiegel / cosmetic mirror
/ miroir cosmétique / cosmetica-
spiegel
B. 20,3 cm, H. 22 cm, T. 6 cm

1x
ZOOM + 3x
ZOOM

TARVIS
black coated
Art.: 40404



1x
ZOOM + 3x
ZOOM

FELICE
matt brushed
Art.: 40114

FELICE
Kosmetikspiegel / cosmetic mirror
/ miroir cosmétique / cosmetica-
spiegel
ø 18 cm, H. 35,5 cm



5x
ZOOM

AVIO
high gloss
Art.: 40075

AVIO
Kosmetikspiegel / cosmetic mirror
/ miroir cosmétique / cosmetica-
spiegel
ø 16,5 cm, H. 33,5 cm



NEU!

1x
ZOOM + 3x
ZOOM

OLOMO
black coated
Art.: 40517

OLOMO
Kosmetikspiegel / cosmetic mirror
/ miroir cosmétique / cosmetica-
spiegel
ø 18 cm, H. 35 cm



940255B

CARVO
black coated
Art.: 40508

CARVO
matt brushed
Art.: 40488

CARVO
white coated
Art.: 40818

CARVO
Toilettenbutler / toilet butler /
valet WC / toiletbutler
B. 15 cm, H. 71,8 cm, T. 18 cm



940255B

SCALA
black coated
Art.: 40856

SCALA
high gloss
Art.: 40088

SCALA
Toilettenbutler / toilet butler / valet
WC / toiletbutler
ø 20 cm, H. 72 cm



940255B

LINEA
black coated
Art.: 40572

LINEA
matt brushed
Art.: 40382

LINEA
high gloss
Art.: 40027

LINEA
Toilettenbutler / toilet butler / valet
WC / toiletbutler
B. 15 cm, H. 72,5 cm, T. 18 cm



940255B

ATORE
matt brushed
Art.: 40417

ATORE
high gloss
Art.: 40455

ATORE
Toilettenbutler / toilet butler / valet
WC / toiletbutler
B. 18 cm, H. 72,6 cm, T. 20 cm



LINEA
matt brushed
Art.: 40379

LINEA
Toilettenpapier-Butler / toilet paper butler
/ serviteur papier toilette / toiletbutler voor
toiletrollen
B. 15 cm, H. 72,7 cm, T. 18 cm



CARVO
Toilettenbutler / toilet butler /
valet WC / toiletbutler
B. 15 cm, H. 71,8 cm, T. 18 cm
Art.: 40488



A
940255B

TUBO
black coated
Art.: 40449

TUBO
matt brushed
Art.: 40284



TUBO
high gloss
Art.: 40069



TUBO
graphite coated
Art.: 40879

TUBO
Toilettenbürste / toilet brush /
balayette WC / toiletborstel
ø 9 cm, H. 40,5 cm

NEU!



Wandmontage . wall mounted .
montage mural . wandmontage

A
940255B

TUBO
matt brushed
Art.: 40244

TUBO
black coated
Art.: 40448



TUBO
high gloss
Art.: 40068



TUBO
graphite coated
Art.: 40878

TUBO
Toilettenbürste / toilet brush /
balayette WC / toiletborstel
ø 9 cm, H. 40,5 cm, T. 12,5 cm

NEU!

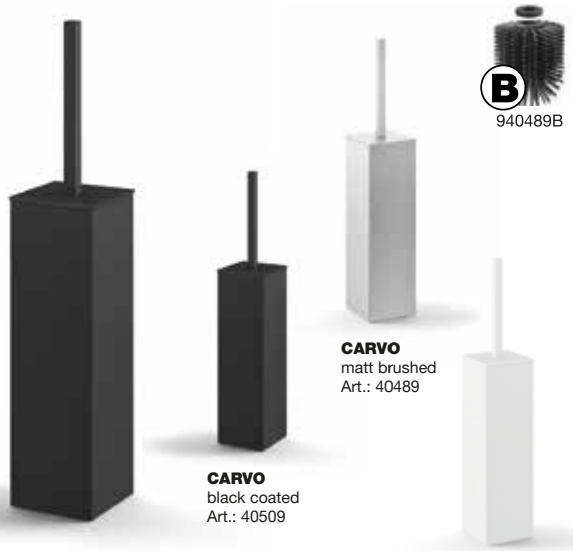

B
940489B

CARVO
black coated
Art.: 40509

CARVO
matt brushed
Art.: 40489

CARVO
white coated
Art.: 40820

CARVO
Toilettenbürste / toilet brush /
balayette WC / toiletborstel
B. 8,1 cm, H. 41,8 cm, T. 8,1 cm

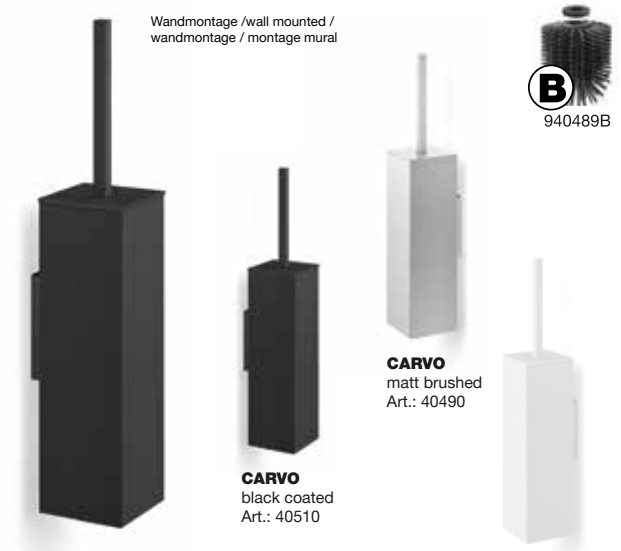

Wandmontage / wall mounted /
wandmontage / montage mural

B
940489B

CARVO
matt brushed
Art.: 40490

CARVO
black coated
Art.: 40510

CARVO
white coated
Art.: 40821

CARVO
Toilettenbürste / toilet brush /
balayette WC / toiletborstel
B. 8,1 cm, H. 41,8 cm, T. 10,4 cm



MIMO
black coated
Art.: 40286

MIMO
matt brushed
Art.: 40180

MIMO
high gloss
Art.: 40074

MIMO
Ersatz-Toilettenpapierhalter / spare toilet
roll holder / porte-rouleaux de papier /
toilette de réserve reserverolhouder
ø 15 cm, H. 37,5 cm

für Wandmontage geeignet / suitable for wall mounting /
adapté au montage mural / geschikt voor wandmontage

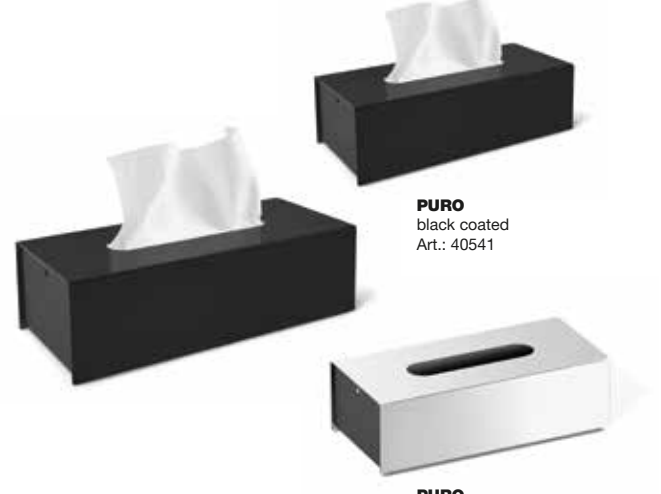

PURO
black coated
Art.: 40541

PURO
high gloss
Art.: 40093

PURO
Kosmetiktücherbox / tissue box / boîte à
muchoirs cosmétique / tissuedoos
B. 25 cm, H. 8 cm, T. 12 cm



CARVO
Handtuchständer / towel stand / valet
porte-serviettes / handdoekstandaard
B. 15 cm, H. 80 cm, T. 39 cm



CARVO
black coated
Art.: 40513



CARVO
matt brushed
Art.: 40493

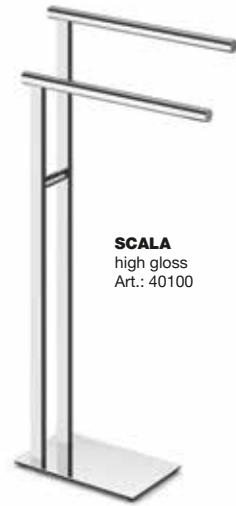

SCALA
high gloss
Art.: 40100

SCALA
Handtuchständer / towel stand / valet
porte-serviettes / handdoekstandaard
B. 15 cm, H. 79,7 cm, T. 39 cm



LINEA
Handtuchständer / towel stand /
valet porte-serviettes / handdoek-
standaard
B. 15 cm, H. 80 cm, T. 38,5 cm



LINEA
black coated
Art.: 40593

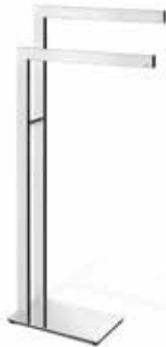

LINEA
high gloss
Art.: 40046



LINEA
matt brushed
Art.: 40377



SCALA
high gloss
Art.: 40087

SCALA
Handtuchständer / towelstand / valet porte-
serviettes / handdoekstandaard
B. 60 cm, H. 80 cm, T. 22 cm

Wandmontage / wall mounted / montage mural / wandmontage



LINEA
Duschkorb / shower basket / panier
de douche / douchemandje
B. 26,5 cm, H. 8,5 cm, T. 13,2 cm



LINEA
matt brushed
Art.: 40371



LINEA
high gloss
Art.: 40023



SCALA
high gloss
Art.: 40084

SCALA
Duschkorb / shower basket / panier
de douche / douchemandje
B. 23,4 cm, H. 9,2 cm, T. 13,4 cm

Wandmontage / wall mounted / montage mural / wandmontage

Wandmontage / wall mounted / montage mural / wandmontage



ATORE
matt brushed
Art.: 40425



ATORE
high gloss
Art.: 40463



ATORE
Duschkorb / shower basket / panier
de douche / douchemandje
B. 28,5 cm, H. 7,7 cm, T. 14,4 cm

Wandmontage / wall mounted / montage mural / wandmontage



ATORE
high gloss
Art.: 40464

ATORE
Duschkorb / shower basket / panier
de douche / douchemandje
B. 36,8 cm, H. 7,8 cm, T. 16,4 cm



IPARO
black coated
Art.: 40521



IPARO
high gloss
Art.: 40401

IPARO
Duschkorb / shower basket / panier de douche
/ douchemandje
B. 25,5 cm, H. 74 cm, T. 14,3 cm



IPARO
black coated
Art.: 40526

IPARO
Duschkorb / shower basket / panier de
douche / douchemandje
B. 25,5 cm, H. 32 cm, T. 14 cm

Wandmontage / wall
mounted / montage mural /
wandmontage

3M

POTES
matt brushed
Art.: 40607



POTES
Duschablage / shower tray / tablette de
douche / douchebak
B. 26,5 cm, H. 7 cm, T. 9,5 cm

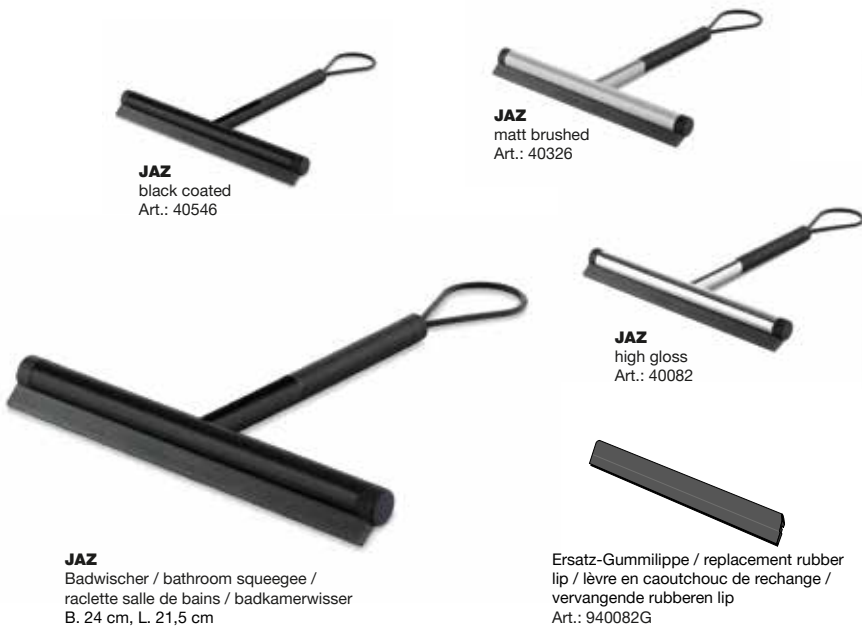

JAZ
black coated
Art.: 40546

JAZ
matt brushed
Art.: 40326

JAZ
high gloss
Art.: 40082

JAZ
Badwischer / bathroom squeegee /
raclette salle de bains / badkamerwisser
B. 24 cm, L. 21,5 cm

Ersatz-Gummilippe / replacement rubber
lip / lèvres en caoutchouc de rechange /
vervangende rubberen lip
Art.: 940082G

Wandmontage / wall mounted / montage mural / wandmontage



JAVIS
matt brushed
Art.: 40549

JAVIS
Badwischer / bathroom squeegee / raclette
salle de bains / badkamerwisser
B. 6 cm, H. 24 cm, T. 1,7 cm

Wandmontage / wall mounted / montage mural / wandmontage

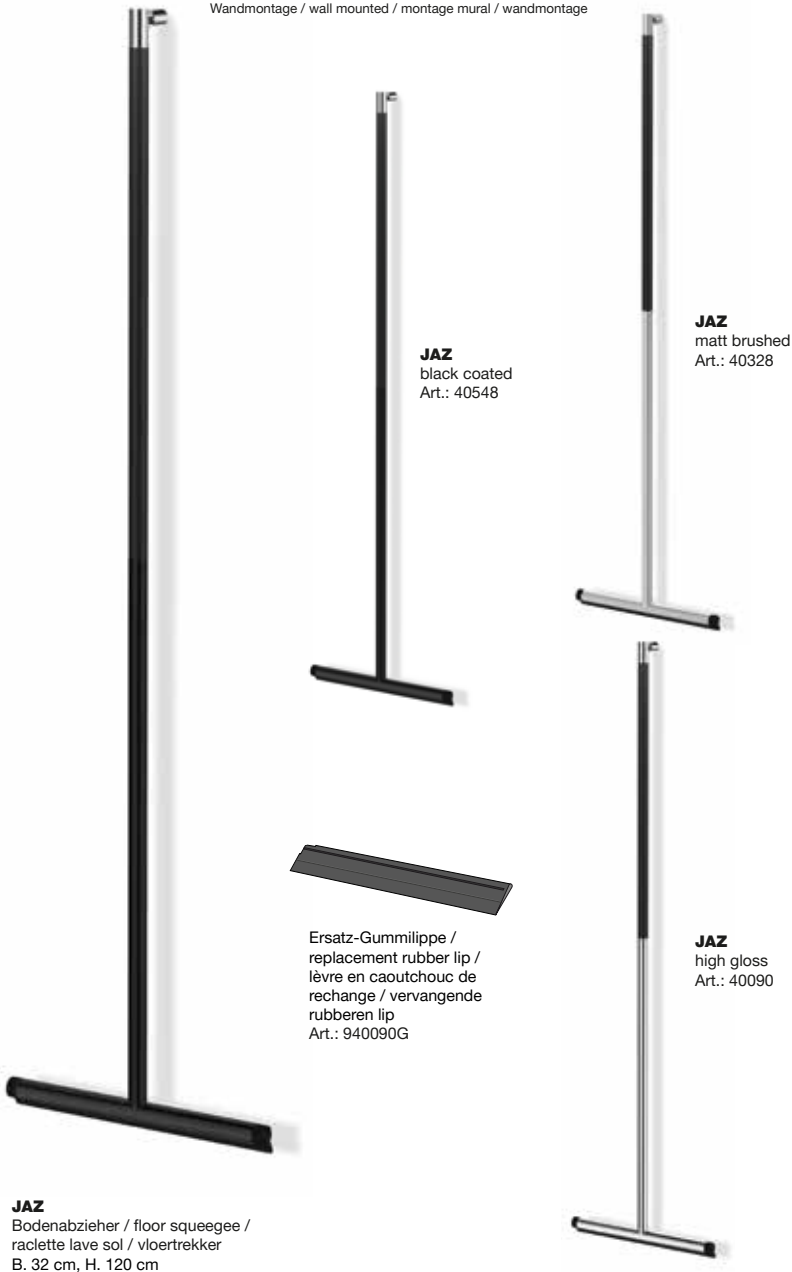

JAZ
black coated
Art.: 40548

JAZ
matt brushed
Art.: 40328

JAZ
high gloss
Art.: 40090

JAZ
Bodenabzieher / floor squeegee /
raclette lave sol / vloertrekker
B. 32 cm, H. 120 cm

Ersatz-Gummilippe /
replacement rubber lip /
lèvres en caoutchouc de
rechange / vervangende
rubberen lip
Art.: 940090G

Wandmontage / wall mounted / montage mural / wandmontage

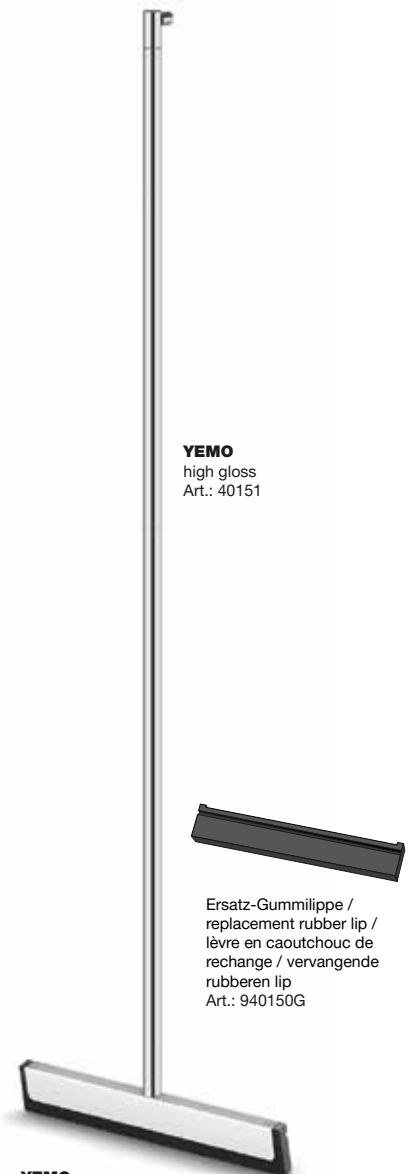

YEMO
high gloss
Art.: 40151

YEMO
Wasserschieber / floor squeegee /
raclette lave sol / vloertrekker
B. 35 cm, H. 125 cm

Ersatz-Gummilippe /
replacement rubber lip /
lèvres en caoutchouc de
rechange / vervangende
rubberen lip
Art.: 940150G

PONIO
Badregal / bathroom rack / étagère de
salle de bains / badkamerrek
B. 30,2 cm, H. 80,2 cm, T. 30 cm
Art.: 40528





SATONE
Holzdeckel / wooden lid / couvercle en bois / houten deksel
Art.: 40442
ø 35,7 cm



SATONE
Wäschekorb mit Wäschebeutel / laundry basket with laundry bag / corbeille à linge avec sac à linge / wasmand met waszak
ø 35,6 cm, H. 50,5 cm



SATONE
black coated
Art.: 40437



SATONE
matt brushed
Art.: 40440



VASCA
Treteimer 3,0 l / pedal bin 3,0 l / poubelle à pédale 3,0 l / pedaalemmer 3,0 l
ø 19 cm, H. 26 cm, T. 26 cm



VASCA
black coated
Art.: 40436



VASCA
matt brushed
Art.: 40300

USB
charging
Type C
incl. USB charging cable



TERVO
matt brushed
Art.: 40542



TERVO
black coated
Art.: 40544



TERVO
high gloss
Art.: 40543

TERVO
Sensor-Seifenspender / sensor soap dispenser / distributeur de savon à capteur / zeepdispenser met sensor
B. 10,6 cm, H. 18,8 cm, ø 6,3 cm



MANOLA
black coated
Art.: 40559



MANOLA
matt brushed
Art.: 40310

MANOLA
Seifenspender / soap dispenser / distributeur de savon / zeepdispenser
ø 5 cm, H. 12,5 cm, 130 ml



TICO
high gloss
Art.: 40078

TICO
Seifenspender / soap dispenser / distributeur de savon / zeepdispenser
ø 5 cm, H. 13 cm, 130 ml

Wandmontage / wall mounted / montage mural / wandmontage



MANOLA
matt brushed
Art.: 40307

MANOLA
Seifenspender / soap dispenser / distributeur de savon / zeepdispenser
ø 5 cm, H. 12,5 cm, 130 ml



MANOLA
black coated
Art.: 40557



MANOLA
matt brushed
Art.: 40308

MANOLA
Seifenspender / soap dispenser / distributeur de savon / zeepdispenser
ø 5 cm, H. 16,5 cm, 175 ml

Wandmontage / wall mounted / montage mural / wandmontage



MANOLA
black coated
Art.: 40558

MANOLA
Seifenspender / soap dispenser / distributeur de savon / zeepdispenser
ø 5 cm, H. 16,5 cm, 175 ml

Wandmontage / wall mounted / montage mural / wandmontage



MANOLA
matt brushed
Art.: 40309

MANOLA
Seifenspender / soap dispenser / distributeur de savon / zeepdispenser
ø 5 cm, H. 16,5 cm, 175 ml



LINEA
Seifenspender / soap dispenser /
distributeur de savon / zeeppdispenser
B. 4 cm, H. 16,9 cm, T. 6 cm, 190 ml



LINEA
black coated
Art.: 40406



LINEA
matt brushed
Art.: 40369



LINEA
high gloss
Art.: 40338



LINEA
white coated
Art.: 40841

Wandmontage / wall mounted /
montage mural / wandmontage



LINEA
Seifenspender / soap dispenser /
distributeur de savon / zeeppdispenser
B. 4 cm, H. 16,9 cm, T. 6 cm, 190 ml



LINEA
black coated
Art.: 40405



LINEA
matt brushed
Art.: 40368



LINEA
high gloss
Art.: 40337



LINEA
white coated
Art.: 40840



OLOMO
Wattepadspender / cotton pad dispenser
/ distributeur de cotons / à demaquiller /
wattenschijfeshouder
ø 6,5 cm, H. 19 cm
Art.: 40518

OLOMO
Becher / mug / gobelete / mok
ø 6,5 cm, H. 10 cm
Art.: 40131



SCALA
high gloss
Art.: 40079

SCALA
Seifenspender / soap dispenser /
distributeur de savon / zeeppdispenser
ø 5,5 cm, H. 15,5 cm, 200 ml

Wandmontage / wall mounted / montage mural / wandmontage



SCALA
high gloss
Art.: 40080

SCALA
Seifenspender / soap dispenser /
distributeur de savon / zeeppdispenser
ø 5,5 cm, H. 15,5 cm, 200 ml

3M selbstklebend / self-adhesive /
autocollant / zelfklevend



POTES
black coated
Art.: 40604



POTES
matt brushed
Art.: 40603

POTES
Rasiererhalter / razor holder /
porte-rasoir / scheermeshouder
B. 6 cm, H. 5,5 cm, T. 3,4 cm



CUPA
matt brushed
Art.: 40129



CUPA
high gloss
Art.: 40081

CUPA
Becher / mug / gobelete / mok
ø 8 cm, H. 12 cm
250 ml



OLOMO
black coated
Art.: 40131

OLOMO
Becher / mug / gobelete / mok
ø 6,5 cm, H. 10 cm



ABBACO
black coated
Art.: 40443

ABBACO
Seifenablage / soap dish / porte-savon /
zeepschaal
B. 10,5 cm, T. 10,5 cm



OPETA
black coated
Art.: 40562



OPETA
Seifenablage / soap dish / porte-savon /
zeepschaal
B. 14 cm, H. 1,6 cm, T. 9,5 cm



OPETA
matt brushed
Art.: 40561



OPETA
black coated
Art.: 40564



OPETA
Tablett, tray, plateau, dienblad
B. 24 cm, H. 1,6 cm, T. 14 cm



OPETA
matt brushed
Art.: 40563



OLOMO
black coated
Art.: 40519

OLOMO
Rasierständer / shaver stand / support
de rasage / scheerstand
B. 15 cm / H. 13,5 cm / T. 7,5 cm



OLOMO
black coated
Art.: 40523

OLOMO
Schmuckständer / jewellery stand /
présentoir à bijoux / juwelenkraam
B. 20 cm / H. 26 cm / T. 10 cm

POTES
black coated
Art.: 40537



POTES
Seifenablage / soap dish / porte-savon /
zeepschaal
12,5 x 8,5 cm

POTES
black coated
Art.: 40535



POTES
Utensilienbox / utility box / porte-acces-
soires / bakje voor benodigheden
B. 15 cm, H. 9,7 cm, T. 6 cm

POTES
black coated
Art.: 40539



POTES
Tablett / tray / plateau / dienblad
20 x 10 cm

POTES
black coated
Art.: 40538



POTES
Tablett / tray / plateau / dienblad
20 x 20 cm

POTES
matt brushed
Art.: 40605



POTES
Zahnbürstenhalter / tooth brush holder /
porte-brosse à dents / tandenborstel
houder
B. 16,5 cm, H. 9,6 cm, T. 6 cm

verschiedene Arten der
Wandbefestigung / various
types of wall mounting / diffé-
rents types de fixation murale
/ verschillende soorten wand-
montage

3M

verschiedene Arten der
Wandbefestigung / various
types of wall mounting / diffé-
rents types de fixation murale
/ verschillende soorten wand-
montage

3M

POTES
matt brushed
Art.: 40606



POTES
Zahnbürstenhalter / tooth brush holder /
porte-brosse à dents / tandenborstel
houder
B. 8,4 cm, H. 9,6 cm, T. 6 cm

OLOMO
matt brushed
Art.: 40565



OLOMO
Zahnbürsten-Organizer / tooth brush
organizer / organisateur de brosses à
dents / tandenborstel organizer
B. 14 cm, H. 9,4 cm, T. 6,3 cm

OLOMO
matt brushed
Art.: 40566



OLOMO
Kosmetik-Organizer / cosmetic organizer
/ organisateur de cosmétique / cosme-
tische organizer
B. 14 cm, H. 9,4 cm, T. 6,3 cm

OLOMO
black coated
Art.: 40518



OLOMO
Wattepadspender / cotton pad dispenser
/ distributeur de cotons / à démaquiller /
wattenschijfeshouder
ø 6,5 cm, H. 19 cm



CARVO
Handtuchstange / towel rail / barre
porte serviette / handdoekstang
B. 66 cm, H. 2,3 cm, T. 10 cm
Art.: 40482

Für Falztüren mit Falzstärke bis 16 mm / for rebated doors
with a rebate thickness up to 16 mm / pour porte avec une
épaisseur maxi de 16 mm / enkel door van 16 mm

EXIT
matt brushed
Art.: 20671



EXIT
Türhaken / door hook /
patère de porte / deurhak
B. 4,5 cm, H. 15 cm, T. 8 cm

Für Türen ohne Falz 35-41 mm / for doors without rebate
35-41 mm / pour les portes sans feuillure 35-41 mm / voor
deuren zonder korting 35-41 mm

EXIT
matt brushed
Art.: 20724



EXIT
Türhaken / door hook /
patère de porte / deurhak
B. 4,5 cm, H. 13,5 cm, T. 8 cm

Für Falztüren mit Falzstärke bis 16-19 mm / for rebated doors
with a rebate thickness up to 16-19 mm / pour porte avec une
épaisseur maxi de 16-19 mm / enkel door van 16-19 mm

EXIT
matt brushed
Art.: 20723



EXIT
Türhaken / door hook /
patère de porte / deurhak
B. 4,5 cm, H. 13,5 cm, T. 8 cm

Für Falztüren mit Falzstärke bis 16 mm / for rebated doors
with a rebate thickness up to 16 mm / pour porte avec une
épaisseur maxi de 16 mm / enkel door van 16 mm

EXIT
matt brushed
Art.: 20672

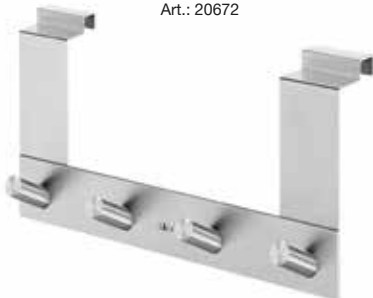

EXIT
Türhakenleiste / door hook rail /
barre à crochets pour porte /
deurhaken
B. 27 cm, H. 15 cm, T. 8 cm

Für Türen ohne Falz 35-41 mm / for doors without rebate
35-41 mm / pour les portes sans feuillure 35-41 mm / voor
deuren zonder korting 35-41 mm

EXIT
matt brushed
Art.: 20754



EXIT
Türhakenleiste / door hook rail /
barre à crochets pour porte /
deurhaken
B. 27 cm, H. 13,5 cm, T. 8 cm

Für Falztüren mit Falzstärke bis 16-19 mm / for rebated doors
with a rebate thickness up to 16-19 mm / pour porte avec une
épaisseur maxi de 16-19 mm / enkel door van 16-19 mm

EXIT
matt brushed
Art.: 20753



EXIT
Türhakenleiste / door hook rail /
barre à crochets pour porte /
deurhaken
B. 27 cm, H. 13,5 cm, T. 6 cm

selbstklebend / self-adhesive / autocollant / zelfklevend



selbstklebend / self-adhesive / autocollant / zelfklevend



selbstklebend / self-adhesive / autocollant / zelfklevend



selbstklebend / self-adhesive / autocollant / zelfklevend

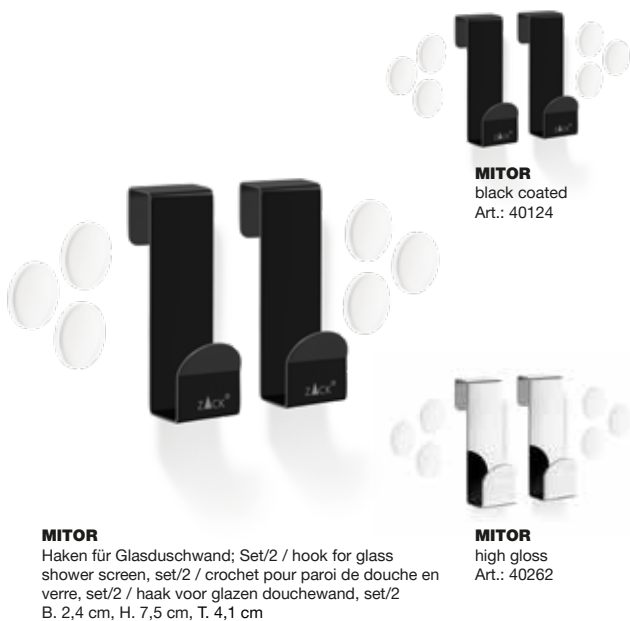
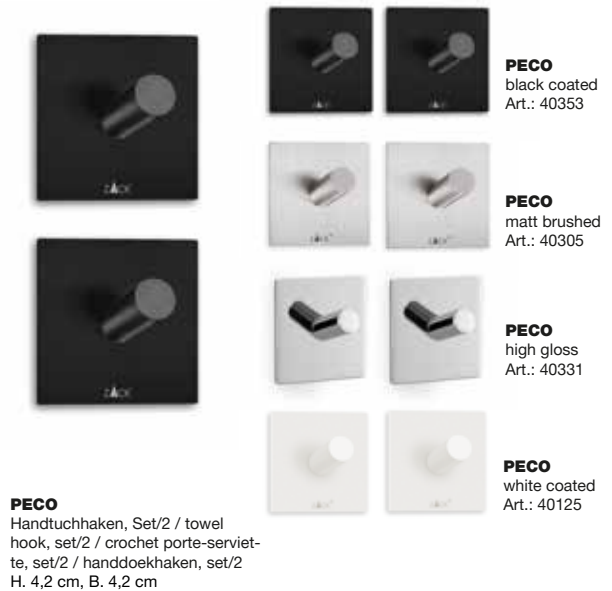

selbstklebend / self-adhesive / autocollant / zelfklevend



selbstklebend / self-adhesive / autocollant / zelfklevend

3M



POTES
Handtuchhaken, Set/2 / towel hook, set/2 / crochet porte-serviettes, set/2 / handdoekhaak, set/2
B. 2,5 cm, H. 7 cm, T. 2 cm



POTES
black coated
Art.: 40611



POTES
matt brushed
Art.: 40610

selbstklebend / self-adhesive / autocollant / zelfklevend

3M



POTES
Handtuchhaken, Set/2 / towel hook, set/2 / crochet porte-serviettes, set/2 / handdoekhaak, set/2
B. 2 cm, H. 5,5 cm, T. 2 cm



POTES
black coated
Art.: 40609



POTES
matt brushed
Art.: 40608



AIVO
Handtuchhaken, Set/2 / towel hook, set/2 / crochet porte-serviettes, set/2 / handdoekhaak, set/2
ø 1,6 cm, T. 3,5 cm

AIVO
black coated
Art.: 40444



AIVO
Handtuchhaken, Set/2 / towel hook, set/2 / crochet porte-serviettes, set/2 / handdoekhaak, set/2
ø 1,9 cm, T. 4 cm

AIVO
black coated
Art.: 40445



BATOS
high gloss
Art.: 40089

BATOS
Haken für Glasduschwand / hook for glass shower screen / crochet pour paroi de douche en verre / haak voor glazen douchewand
B. 4 cm, H. 14 cm, T. 5,5 cm

selbstklebend / self-adhesive / autocollant / zelfklevend



INDICI
matt brushed

Frauen/Männer, women/men, femme/homme, vrouw/man
Art.: 50712

Frauen / women / femme /vrouw
Art.: 50714

Männer / men / homme / man
Art.: 50713

WC
Art.: 50715

INDICI
Hinweisschild / information sign / plaque de signalisation / pictogram
H. 8 cm, B. 8 cm

selbstklebend / self-adhesive / autocollant / zelfklevend



APPESO
matt brushed
Art.: 40135

APPESO
Doppel-Handtuchhaken / double towel hook / double crochet porte-serviette / dubbele handdoekhaak
B. 5,5 cm, H. 5,8 cm

selbstklebend / self-adhesive / autocollant / zelfklevend



APPESO
matt brushed
Art.: 40134

APPESO
Handtuchhaken / towel hook / crochet porte-serviette / handdoekhaak
B. 5,5 cm, H. 5,8 cm

selbstklebend / self-adhesive / autocollant / zelfklevend



INDICI
matt brushed
Art.: 50724F

INDICI
matt brushed
Art.: 50724M

INDICI
Türsymbol „Frau/Mann“ / door symbol „woman/man“ / pictogramme pour porte „femme et homme“ / deur pictogram „vrouw/man“
H. 12 cm



CARVO
Toilettenpapierhalter / toilet roll holder / porte-rouleau de papier toilette / toiletrolhouder
B. 16,5 cm, H. 2,5 cm, T. 10 cm
Art.: 40500



CARVO
Ersatz-Toilettenpapierhalter / spare toilet roll holder / porte-rouleaux de papier toilette de réserve / reserverolhouder
B. 2,3 cm, H. 19,5 cm, T. 10 cm
Art.: 40501

CARVO BATHROOM ACCESSORIES

Authentisch. Zurückhaltend.
Schwarz.

Mit ihren klaren Formen und der formalen Authentizität zeigen die Accessoires der CARVO-Serie eine dezente Zurückhaltung im modern gestalteten Bad.

Gefertigt aus hochwertigem, matt schwarz pulverbeschichtetem 18/10 Edelstahl sind alle Artikel der Serie in der einzigartigen Formensprache des Design-Labels ZACK gezeichnet.

Mit dem Adapter-Set Art.: 40512 können die meisten Artikel der CARVO Serie an die Wand geklebt werden, ohne zu bohren.

Wir empfehlen hierfür unseren speziellen Zweikomponenten-Klebstoff ZACK MOUNT (Art.: 30003 bzw. 30004), der auch wieder rückstandslos entfernt werden kann.

Authentic. Discreet.
Black.

With their clear forms and formal authenticity, the accessories of the CARVO series display a discreet restraint in the modern bathroom.

Made of high-quality, matt black powder-coated 18/10 stainless steel, all the articles in the series use the unique formal vocabulary of the ZACK design label.

With adapter set Art.: 40512, most items in the CARVO series can be glued to the wall without drilling.

We recommend our special two-component adhesive ZACK MOUNT (Art.: 30003 or 30004), which can also be removed without leaving any residue.



**Schraubmontage + Klebmontage / screw mounting + adhesive mounting /
montage par vis + montage par collage / schroefmontage + zelfklevende montage**



ZACK MOUNT
Montagekleber / mounting glue /
colle de montage / montagelijm
Art.: 30003 6g
Art.: 30004 12g



CARVO Set/2
Wandhalterung / wall brackets /
fixation murale / wandhouder
B. 4,2 cm, H. 4,2 cm, T. 0,4 cm
Art.: 40512

Schraubmontage / screw mounting /
montage par vis / schroefmontage



Klebmontage / adhesive mounting /
montage par collage / zelfklevende montage



CARVO BATHROOM SERIES

Exclusive black coated stainless steel surface



01 CARVO
Badablage / bathroom shelf / tablette
étagère de salle de bains / planchet
B. 65,8 cm, H. 3,6 cm, T. 12 cm
Art.: 40506

05 CARVO
Toilettenbürste / toilet brush /
balayette WC / toiletborstel
B. 8,1 cm, H. 41,8 cm, T. 10,4 cm
Art.: 40510

02 CARVO
Handtuchständer / towel stand / valet
porte-serviettes / handdoekstandaard
B. 15 cm, H. 80 cm, T. 39 cm
Art.: 40513

06 CARVO
Handtuchhalter / towel holder /
porte-serviettes / handdoekhouder
B. 2,4 cm, H. 12 cm, T. 44 cm
Art.: 40511

03 CARVO
Toilettenpapierhalter / toilet roll holder / porte-
rouleau de papier toilette / toiletrolhouder
B. 16,5 cm, H. 2,5 cm, T. 10 cm
Art.: 40500

07 CARVO
Handtuchstange / towel rail / barre
porte serviette / handdoekstang
B. 51 cm, H. 2,3 cm, T. 10 cm
Art.: 40505

04 CARVO
Toilettenbürste / toilet brush /
balayette WC / toiletborstel
B. 8,1 cm, H. 41,8 cm, T. 8,1 cm
Art.: 40509

08 CARVO
Handtuchstange / towel rail / barre
porte serviette / handdoekstang
B. 66 cm, H. 2,3 cm, T. 10 cm
Art.: 40502

Wandmontage / wall mounted /
wandmontage / montage mural

CARVO BATHROOM SERIES

Exclusive black coated stainless steel surface

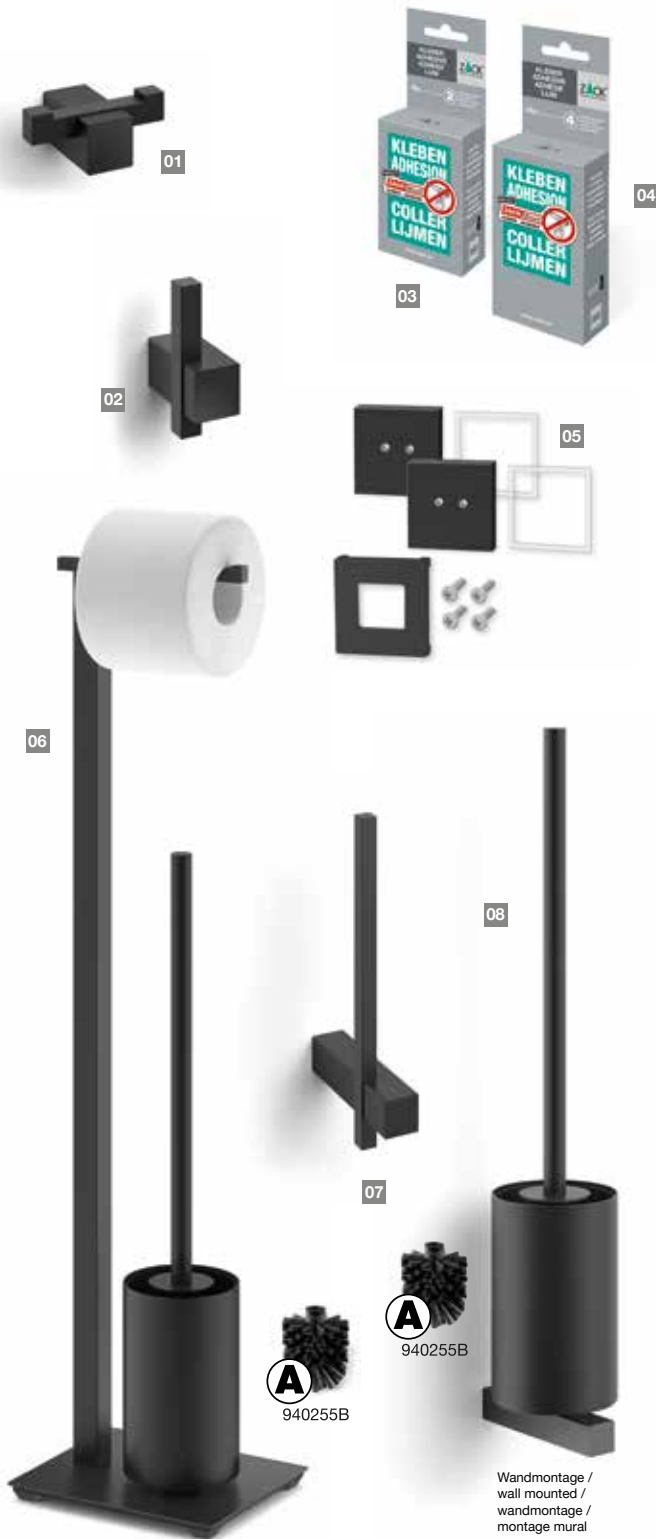

CARVO
Toilettenbutler / toilet butler /
valet WC / toiletbutler
B. 15 cm, H. 71,8 cm, T. 18 cm
Art.: 40508

Wandmontage /
wall mounted /
wandmontage /
montage mural

01 CARVO
Doppel-Handtuchhaken / double towel hook /
crochet porte-serviette / handdoekhaak
B. 6,5 cm, H. 2,6 cm, T. 4,5 cm
Art.: 40504

05 CARVO Set/2
Wandhalterung / wall brackets /
fixation murale / wandhouder
B. 4,2 cm, H. 4,2 cm, T. 0,4 cm
Art.: 40512

02 CARVO
Handtuchhaken / towel hook / crochet
porte-serviette / handdoekhaak
B. 2,3 cm, H. 6,5 cm, T. 4,5 cm
Art.: 40503

06 CARVO
Toilettenbutler / toilet butler /
valet WC / toiletbutler
B. 15 cm, H. 71,8 cm, T. 18 cm
Art.: 40508

03 ZACK MOUNT
Montagekleber / mounting glue /
colle de montage / montagelijm
6g
Art.: 30003

07 CARVO
Ersatz-Toilettenpapierhalter / spare toilet roll holder /
porte-rouleaux de papier toilette de réserve /
reserverolhouder
B. 2,3 cm, H. 19,5 cm, T. 10 cm
Art.: 40501

04 ZACK MOUNT
Montagekleber / mounting glue /
colle de montage / montagelijm
12g
Art.: 30004

08 CARVO
Toilettenbürste / toilet brush /
balayette WC / toiletborstel
B. 8,9 cm, H. 50,1 cm, T. 12,2 cm
Art.: 40507



CARVO

Toilettenbürste / toilet brush /
balayette WC / toiletborstel
B. 8,9 cm, H. 50,1 cm, T. 12,2 cm
Art.: 40487

CARVO

Toilettenpapierhalter / toilet roll holder / porte-
rouleau de papier toilette / toiletrolhouder
B. 16,5 cm, H. 2,5 cm, T. 10 cm
Art.: 40480

CARVO BATHROOM ACCESSORIES

Klar. Authentisch.
Zurückhaltend.

Die Accessoires der CARVO-Serie zeigen durch ihre klaren, reduzierten Formen und ihre Authentizität eine dezente Präsenz im modern gestalteten Bad.

Gefertigt aus hochwertigem, seidenmatt gebürstetem 18/10 Edelstahl sind alle Artikel der Serie in der einzigartigen Formensprache des Design-Labels ZACK gezeichnet.

Mit dem Adapter-Set Art.: 40492 können die meisten Artikel der CARVO Serie an die Wand geklebt werden, ohne zu bohren. Wir empfehlen hierfür unseren speziellen Zweikomponenten-Klebstoff ZACK MOUNT (Art.: 30003 bzw. 30004), der auch wieder rückstandslos entfernt werden kann.

Clear. Authentic.
Restrained.

The accessories in the CARVO series have a discreet presence in the modern bathroom thanks to their clear, minimalist shapes and authenticity.

Made from high-quality, satin-brushed 18/10 stainless steel, all items in the series are characterised by the unique design language of the ZACK design label.

With the adapter set Art.: 40492, most items in the CARVO series can be glued to the wall without drilling, for which we recommend our special two-component adhesive ZACK MOUNT (Art.: 30003 or 30004), which can also be removed without leaving any residue.



**Schraubmontage + Klebmontage / screw mounting + adhesive mounting /
montage par vis + montage par collage / schroefmontage + zelfklevende montage**



ZACK MOUNT
Montagekleber / mounting glue /
colle de montage / montagelijm
Art.: 30003 6g
Art.: 30004 12g



CARVO Set/2
Wandhalterung / wall brackets /
fixation murale / wandhouder
B. 4,2 cm, H. 4,2 cm, T. 0,4 cm
Art.: 40492

Schraubmontage / screw mounting /
montage par vis / schroefmontage



Klebmontage / adhesive mounting /
montage par collage / zelfklevende montage



CARVO BATHROOM SERIES

Exclusive matt brushed stainless steel surface



180°
MONTAGE . ASSEMBLY
ASSEMBLAGE . MONTAGE

B
940489B

B
940489B

Wandmontage /
wall mounted /
wandmontage /
montage mural

01 CARVO
Handtuchständer / towel stand / valet
porte-serviettes / handdoekstandaard
B. 15 cm, H. 80 cm, T. 39 cm
Art.: 40493

02 CARVO
Badablage / bathroom shelf / tablette
étagère de salle de bains / planchet
B. 65,8 cm, H. 3,6 cm, T. 12 cm
Art.: 40486

03 CARVO
Toilettenpapierhalter / toilet roll holder / porte-
rouleau de papier toilette / toiletrolhouder
B. 16,5 cm, H. 2,5 cm, T. 10 cm
Art.: 40480

04 CARVO
Toilettenbürste / toilet brush /
balayette WC / toiletborstel
B. 8,1 cm, H. 41,8 cm, T. 8,1 cm
Art.: 40489

05 CARVO
Toilettenbürste / toilet brush /
balayette WC / toiletborstel
B. 8,1 cm, H. 41,8 cm, T. 10,4 cm
Art.: 40490

06 CARVO
Handtuchhalter / towel holder /
porte-serviettes / handdoekhouder
B. 2,4 cm, H. 12 cm, T. 44 cm
Art.: 40491

07 CARVO
Handtuchstange / towel rail / barre
porte serviette / handdoekstang
B. 66 cm, H. 2,3 cm, T. 10 cm
Art.: 40482

08 CARVO
Ersatz-Toilettenpapierhalter / spare toilet roll holder /
porte-rouleaux de papier toilette de réserve /
reserverolhouder
B. 2,3 cm, H. 19,5 cm, T. 10 cm
Art.: 40481

CARVO BATHROOM SERIES

Exclusive matt brushed stainless steel surface



01 CARVO Set/2
Wandhalterung / wall brackets /
fixation murale / wandhouder
B. 4,2 cm, H. 4,2 cm, T. 0,4 cm
Art.: 40492

02 CARVO
Handtuchhaken / towel hook / crochet
porte-serviette / handdoekhaak
B. 2,3 cm, H. 6,5 cm, T. 4,5 cm
Art.: 40483

03 ZACK MOUNT
Montagekleber / mounting glue /
colle de montage / montagelijm
6g
Art.: 30003

04 ZACK MOUNT
Montagekleber / mounting glue /
colle de montage / montagelijm
12g
Art.: 30004

05 CARVO
Doppel-Handtuchhaken / double towel hook
/ crochet porte-serviette / handdoekhaak
B. 6,5 cm, H. 2,6 cm, T. 4,5 cm
Art.: 40484

06 CARVO
Toilettenbutler / toilet butler /
valet WC / toiletbutler
B. 15 cm, H. 71,8 cm, T. 18 cm
Art.: 40488

07 CARVO
Toilettenbürste / toilet brush /
balayette WC / toiletborstel
B. 8,9 cm, H. 50,1 cm, T. 12,2 cm
Art.: 40487



CARVO

Toilettenbutler / toilet butler /
valet WC / toiletbutler
B. 15 cm, H. 71,8 cm, T. 18 cm
Art.: 40818

CARVO BATHROOM ACCESSORIES

Weiss. Zeitlos.
Hochwertig. Dezent.

Mit ihren minimalistischen Formen zeigen die zeitlosen Bad-Accessoires der CARVO-Serie eine gewollt dezente Präsenz im modern gestalteten Bad.

Gefertigt aus hochwertigem, matt weiss pulverbeschichtetem 18/10 Edelstahl sind alle Artikel der Serie in der unverwechselbaren Formensprache des Design-Labels ZACK gezeichnet.

Mit dem Adapter-Set Art.: 40819 können die meisten Artikel der CARVO Serie an die Wand geklebt werden, ohne zu bohren.

Wir empfehlen hierfür unseren speziellen Zweikomponenten-Klebstoff ZACK MOUNT (Art.: 30003 bzw. 30004), der auch wieder rückstandslos entfernt werden kann.

White. Timeless.
High quality. Discreet.

With their minimalist shapes, the timeless bathroom accessories of the CARVO series show a deliberately discreet presence in the modern bathroom.

Manufactured from high-quality, matt white powder-coated 18/10 stainless steel, all items in the series are drawn in the unmistakable design language of the ZACK design label.

With the adapter set Art.: 40819, most items in the CARVO series can be glued to the wall without drilling.

We recommend our special two-component adhesive ZACK MOUNT (Art.: 30003 or 30004), which can also be removed without leaving any residue.



Schraubmontage + Klebmontage / screw mounting + adhesive mounting / montage par vis + montage par collage / schroefmontage + zelfklevende montage



ZACK MOUNT
Montagekleber / mounting glue /
colle de montage / montagelijm
Art.: 30003 6g
Art.: 30004 12g



CARVO Set/2
Wandhalterung / wall brackets /
fixation murale / wandhouder
B. 4,2 cm, H. 4,2 cm, T. 0,4 cm
Art.: 40819

Schraubmontage / screw mounting /
montage par vis / schroefmontage



Klebmontage / adhesive mounting /
montage par collage / zelfklevende montage



CARVO BATHROOM SERIES

Exclusive white coated stainless steel surface

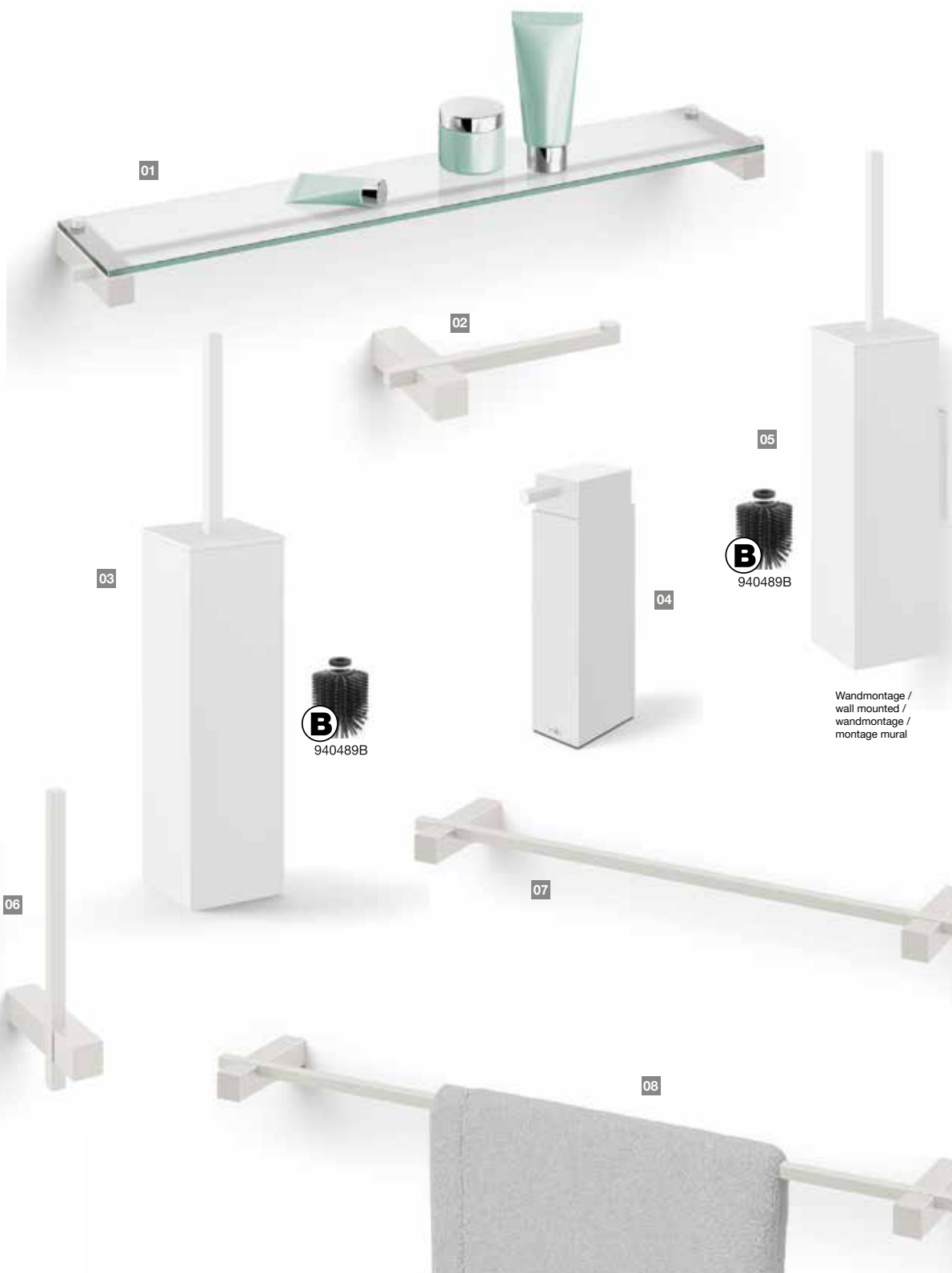

01 CARVO
Badablage / bathroom shelf / tablette
étagère de salle de bains / planchet
B. 66 cm, H. 3,6 cm, T. 12 cm
Art.: 40816

05 CARVO
Toilettenbürste / toilet brush /
balayette WC / toiletborstel
B. 8,1 cm, H. 41,8 cm, T. 10,4 cm
Art.: 40821

02 CARVO
Toilettenpapierhalter / toilet roll holder / porte-
rouleau de papier toilette / toiletrolhouder
B. 16,5 cm, H. 2,5 cm, T. 10 cm
Art.: 40810

06 CARVO
Ersatz-Toilettenpapierhalter / spare toilet
roll holder / porte-rouleaux de papier
toilette de réserve / reserverolhouder
B. 2,3 cm, H. 19,5 cm, T. 10 cm
Art.: 40811

03 CARVO
Toilettenbürste / toilet brush /
balayette WC / toiletborstel
B. 8,1 cm, H. 41,8 cm, T. 8,1 cm
Art.: 40820

07 CARVO
Handtuchstange / towel rail / barre
porte serviette / handdoekstang
B. 50,8 cm, H. 2,3 cm, T. 10 cm
Art.: 40815

04 LINEA
Seifenspender / soap dispenser /
distributeur de savon / zeepdispenser
B. 4 cm, H. 16,9 cm, T. 6 cm, 190 ml
Art.: 40841

08 CARVO
Handtuchstange / towel rail / barre
porte serviette / handdoekstang
B. 65,8 cm, H. 2,3 cm, T. 10 cm
Art.: 40812

CARVO BATHROOM SERIES

Exclusive white coated stainless steel surface



CARVO
Badablage / bathroom shelf / tablette
étagère de salle de bains / planchet
B. 66 cm, H. 3,6 cm, T. 12 cm
Art.: 40816

01 CARVO Set/2
Wandhalterung / wall brackets /
fixation murale / wandhouder
B. 4,2 cm, H. 4,2 cm, T. 0,4 cm
Art.: 40819

05 CARVO
Toilettenbutler / toilet butler /
valet WC / toiletbutler
B. 15 cm, H. 71,8 cm, T. 18 cm
Art.: 40818

02 CARVO
Doppel-Handtuchhaken / double towel hook
/ crochet porte-serviette / handdoekhaak
B. 6,5 cm, H. 2,6 cm, T. 4,5 cm
Art.: 40814

06 CARVO
Handtuchhaken / towel hook / crochet
porte-serviette / handdoekhaak
B. 2,3 cm, H. 6,5 cm, T. 4,5 cm
Art.: 40813

03 ZACK MOUNT
Montagekleber / mounting glue /
colle de montage / montagelijm
6g
Art.: 30003

07 LINEA
Seifenspender / soap dispenser /
distributeur de savon / zeepdispenser
B. 4 cm, H. 16,7 cm, T. 10,8 cm, 190 ml
Art.: 40840

04 ZACK MOUNT
Montagekleber / mounting glue /
colle de montage / montagelijm
12g
Art.: 30004

08 CARVO
Toilettenbürste / toilet brush /
balayette WC / toiletborstel
B. 8,9 cm, H. 50,1 cm, T. 12,2 cm
Art.: 40817

SCALA

Ersatz-Toilettenpapierhalter / spare toilet roll holder / porte-rouleaux de papier toilette de réserve / reserverolhouder
B. 6 cm, H. 25 cm, T. 10,5 cm
Art.: 40851



SCALA BATHROOM ACCESSORIES

Cool. Mattschwarz.
Exklusiv.

Mit mattschwarzer Pulverbeschichtung und in erstklassiger Verarbeitung präsentiert sich die SCALA Bad-Serie von ZACK. Die exklusive Serie besteht aus einer Vielzahl von Bad-Accessoires, die in perfekter Weise Funktionalität und herausragendes Design in sich vereinen. SCALA ist in der unverwechselbaren Design-Sprache von ZACK entworfen worden und wird aus hochwertigem 18/10 Edelstahl gefertigt.

Die meisten Artikel der SCALA Serie können an die Wand geklebt werden. Es wird hierfür kein spezieller Adapter benötigt. Als Klebstoff empfehlen wir unseren speziellen Zweikomponenten-Klebstoff ZACK MOUNT (Art.: 30003 bzw. 30004), der auch wieder rückstandslos entfernt werden kann.

Cool. Matt black.
Exclusive.

The SCALA bathroom series from ZACK is presented with a matt black powder-coating and first-class workmanship. The exclusive series consists of a variety of bathroom accessories that perfectly combine functionality and outstanding design.

SCALA has been designed in ZACK's unmistakable design language and is made of high-quality 18/10 stainless steel.

Most items in the SCALA series can be glued to the wall. No special adapter is required for this.

We recommend using our special two-component adhesive ZACK MOUNT (Art.: 30003 or 30004), which can also be removed without leaving any residue.



**Schraubmontage + Klebmontage / screw mounting + adhesive mounting /
montage par vis + montage par collage / schroefmontage + zelfklevende montage**



ZACK MOUNT
Montagekleber / mounting glue /
colle de montage / montagelijm
Art.: 30003 6g
Art.: 30004 12g



Für Schraub- und Klebmontage wird die original Wandanbindung genutzt.
Es ist kein zusätzlicher Adapter notwendig.

The original wall connection is used for screw and adhesive mounting.
No additional adapter is required.

Pour le montage par vis ou par collage, on utilise la fixation murale d'origine.
Aucun adaptateur supplémentaire n'est nécessaire.

De originele muuraansluiting wordt gebruikt voor schroef- en kleefbevestiging.
Er is geen extra adapter nodig.

SCALA BATHROOM SERIES

Exclusive black coated stainless steel surface



01 SCALA

Doppel-Handtuchhaken / double towel hook / crochet porte-serviette / handdoehaak
B. 6,8 cm, H. 6 cm, T. 6 cm
Art.: 40855

05 SCALA

Toilettenbutler / toilet butler / valet WC / toiletbutler
ø 20 cm, H. 72 cm
Art.: 40856

02 SCALA

Handtuchhaken / towel hook / crochet porte-serviette / handdoehaak
ø 6 cm, T. 4,8 cm
Art.: 40854

06 SCALA

Ersatz-Toilettenpapierhalter / spare toilet roll holder / porte-rouleaux de papier toilette de réserve / reserverolhouder
B. 6 cm, H. 25 cm, T. 10,5 cm
Art.: 40851

03 ZACK MOUNT

Montagekleber / mounting glue / colle de montage / montagelijm
6g
Art.: 30003

07 SCALA

Toilettenpapierhalter / toilet roll holder / porte-rouleau de papier toilette / toiletrolhouder
B. 17,5 cm, H. 6 cm, T. 9,1 cm
Art.: 40850

04 ZACK MOUNT

Montagekleber / mounting glue / colle de montage / montagelijm
12g
Art.: 30004

08 SCALA

Handtuchstange / towel rail / barre porte-serviette / handdoekstang
B. 51 cm, H. 6 cm, T. 8,1 cm
Art.: 40853



MONTAGE . ASSEMBLY
ASSEMBLAGE . MONTAGE

01



02



940255B

01 SCALA

Toilettenpapierhalter / toilet roll holder / porte-rouleau de papier toilette / toiletrolhouder
B. 17,5 cm, H. 6 cm, T. 9,1 cm
Art.: 40850

02 SCALA

Toilettenbürste / toilet brush / balayette WC / toiletborstel
B. 9 cm, H. 54 cm, T. 13 cm
Art.: 40852



SCALA

Toilettenpapierhalter / toilet roll holder / porte-rouleau de papier toilette / toiletrollhouder
B. 17,5 cm, H. 6 cm, T. 9,1 cm
Art.: 40050

SCALA

Toilettenbürste / toilet brush / balayette WC / toiletborstel
B. 8 cm, H. 54 cm, T. 13 cm
Art.: 40055

SCALA BATHROOM ACCESSORIES

Hochglänzend.
Zeitlos. Exklusiv.

Hochglänzend und in erstklassiger Verarbeitung präsentiert sich die SCALA Bad-Serie von ZACK. Die exklusive Serie besteht aus einer Vielzahl von Bad-Accessoires, die in perfekter Weise Funktionalität und herausragendes Design in sich vereinen.

SCALA ist in der unverwechselbaren Design-Sprache von ZACK entworfen worden und wird aus hochwertigem 18/10 Edelstahl gefertigt.

Die meisten Artikel der SCALA Serie können an die Wand geklebt werden. Es wird hierfür kein spezieller Adapter benötigt.

Als Klebstoff empfehlen wir unseren speziellen Zweikomponenten-Klebstoff ZACK MOUNT (Art.: 30003 bzw. 30004), der auch wieder rückstandslos entfernt werden kann.

High gloss. Timeless.
Exclusive.

The new bathroom series SCALA from ZACK presents itself in a high-gloss, outstanding finish. The exclusive series consists of numerous bathroom accessories which form a perfect combination of functionality and excellent design.

SCALA has all been created in the unmistakable design language of ZACK and is made from high-quality 18/10 stainless steel.

Most items in the SCALA series can be glued to the wall. No special adapter is required for this.

We recommend using our special two-component adhesive ZACK MOUNT (Art.: 30003 or 30004), which can also be removed without leaving any residue.



**Schraubmontage + Klebmontage / screw mounting + adhesive mounting /
montage par vis + montage par collage / schroefmontage + zelfklevende montage**



ZACK MOUNT

Montagekleber / mounting glue /
colle de montage / montagelijm
Art.: 30003 6g
Art.: 30004 12g



Für Schraub- und Klebmontage wird die original Wandanbindung genutzt.
Es ist kein zusätzlicher Adapter notwendig.

The original wall connection is used for screw and adhesive mounting.
No additional adapter is required.

Pour le montage par vis ou par collage, on utilise la fixation murale d'origine.
Aucun adaptateur supplémentaire n'est nécessaire.

De originele muuraansluiting wordt gebruikt voor schroef- en kleefbevestiging.
Er is geen extra adapter nodig.

SCALA BATHROOM SERIES

Exclusive high gloss polished stainless steel surface



01



02



04



03

A

940255B

Wandmontage /
wall mounted /
wandmontage /
montage mural



05



06



MONTAGE : ASSEMBLY
ASSEMBLAGE : MONTAGE



07

01 SCALA
Badablage / bathroom shelf / tablette
étagère de salle de bains / planchet
B. 50 cm, H. 6 cm, T. 12 cm
Art.: 40006

02 SCALA
Handtuchhalter / towel holder /
porte-serviettes / handdoekhouder
B. 6 cm, H. 8,5 cm, T. 46,5 cm
Art.: 40060

03 SCALA
Toilettenbürste / toilet brush /
balayette WC / toiletborstel
B. 8 cm, H. 54 cm, T. 13 cm
Art.: 40055

04 SCALA
Magnet-Seifenhalter / magnetic soap
holder / porte-savon magnétique / magne-
tische zeepholder
B. 6 cm, H. 6 cm, T. 8,5 cm
Art.: 40049

05 SCALA
Handtuchstange / towel rail / barre
porte-serviette / handdoekstang
B. 66 cm, H. 6 cm, T. 8,1 cm
Art.: 40057

06 SCALA
Handtuchstange / towel rail / barre
porte-serviette / handdoekstang
B. 51 cm, H. 6 cm, T. 8,1 cm
Art.: 40056

07 SCALA
Toilettenpapierhalter / toilet roll holder / porte-
rouleau de papier toilette / toilethouder
B. 17,5 cm, H. 6 cm, T. 9,1 cm
Art.: 40050

SCALA BATHROOM SERIES

Exclusive high gloss polished stainless steel surface



01 SCALA
Seifenspender / soap dispenser / distributeur de savon / zeepdispenser
ø 5,5 cm, H. 15,5 cm, 200 ml
Art.: 40079

05 SCALA
Handtuchständer / towel stand / valet porte-serviettes / handdoekstandaard
B. 15 cm, H. 79,7 cm, T. 39 cm
Art.: 40100

02 SCALA
Seifenspender / soap dispenser / distributeur de savon / zeepdispenser
ø 5,5 cm, H. 15,5 cm, 200 ml
Art.: 40080

06 SCALA
Seifenschale / soap dish / porte-savon / zeepschaal
B. 11,7 cm, H. 6 cm, T. 14,1 cm
Art.: 40097

03 SCALA
Zahnputzglas und Halter / toothbrush tumbler and holder / verre à dents et support / tandenpoetsbeker met houder
ø 7 cm, H. 11,5 cm
Art.: 40098

07 SCALA
Handtuchhaken / towel hook / crochet porte-serviette / handdoekhaak
ø 6 cm cm, T. 4,8 cm
Art.: 40062

04 SCALA
Handtuchständer / towel stand / valet porte-serviettes / handdoekstandaard
B. 60 cm, H. 80 cm, T. 22 cm
Art.: 40087

08 SCALA
Doppel-Handtuchstange / double towel rail / porte-serviettes à double barre / dubbele handdoekstang
B. 66 cm, H. 6 cm, T. 12,1 cm
Art.: 40059

SCALA BATHROOM SERIES

Exclusive high gloss polished stainless steel surface



01



02

03



06



04



05



940255B



07

01 SCALA
Föhnhalter / hair dryer holder / support-sèche-cheveux / föhnholder
B. 8 cm, H. 6 cm, T. 11,5 cm
Art.: 40054

05 SCALA
Duschkorb / shower basket / panier de douche / douchemandje
B. 23,5 cm, H. 9,2 cm, T. 15,2 cm
Art.: 40084

02 ZACK MOUNT
Montagekleber / mounting glue / colle de montage / montagelijm
6g
Art.: 30003

06 SCALA
Toilettenbutler / toilet butler / valet WC / toiletbutler
ø 20 cm, H. 72 cm
Art.: 40088

03 ZACK MOUNT
Montagekleber / mounting glue / colle de montage / montagelijm
12g
Art.: 30004

07 SCALA
Handtuchhalter / towel holder / porte-serviettes / handdoekhouder
ø 6 cm, T. 46 cm
Art.: 40061

04 SCALA
Ersatz-Toilettenpapierhalter / spare toilet roll holder / porte-rouleaux de papier toilette de réserve / reserverolhouder
B. 6 cm, H. 25 cm, T. 10,5 cm
Art.: 40053



01

01 SCALA
Handtuchhaken / towel hook / crochet
porte-serviette / handdoekhaak
ø 6 cm cm, T. 4,8 cm
Art.: 40062

02

02 SCALA
Badablage / bathroom shelf / tablette
étagère de salle de bains / planchet
B. 50 cm, H. 6 cm, T. 12 cm
Art.: 40006

03

03 SCALA
Seifenspender / soap dispenser /
distributeur de savon / zeeppdispenser
ø 5,5 cm, H. 15,5 cm, 200 ml
Art.: 40080

PVD
COATING

ANTI
FINGER-
PRINT
COATING



LINEA BATHROOM ACCESSORIES

Geradlinig. Reduziert.
Zeitlos. Graphite.

Mit ihrer formalen Reduktion hat ZACK mit LINEA eine Badserie entwickelt, die sich harmonisch in unterschiedliche Badwelten ein. Die hochwertig verarbeiteten Bad-Accessoires werden aus exklusivem 18/10 Edelstahl hergestellt.

Die anschließende PVD Beschichtung in Graphite gibt jedem Artikel der Serie das überzeugende Finish.

Zusätzlich sind alle Artikel noch mit einem Anti-Fingerprint-Coating beschichtet.

Mit dem Adapter-Set Art.: 40874 können die meisten Artikel der LINEA Serie an die Wand geklebt werden, ohne zu bohren. Wir empfehlen hierfür unseren speziellen Zweikomponenten-Klebstoff ZACK MOUNT (Art.: 30003 bzw. 30004), der auch wieder rückstandslos entfernt werden kann.

Linear. Reduced.
Timeless. Graphite.

With its formal reduction, ZACK has developed LINEA, a bathroom series that blends harmoniously into different bathroom worlds.

The high-quality bathroom accessories are made from exclusive 18/10 stainless steel.

The subsequent PVD coating in graphite gives each item in the series a convincing finish.

In addition, all items are coated with an anti-fingerprint coating.

Most items in the LINEA series can be glued to the wall without drilling using the adapter set (item no. 40874), for which we recommend our special two-component adhesive ZACK MOUNT (item no. 30003 or 30004), which can also be removed without leaving any residue.



**Schraubmontage + Klebmontage / screw mounting + adhesive mounting /
montage par vis + montage par collage / schroefmontage + zelfklevende montage**



ZACK MOUNT
Montagekleber / mounting glue /
colle de montage / montagelijm
Art.: 30003 6g
Art.: 30004 12g



LINEA Set/2
Wandhalterung / wall brackets /
fixation murale / wandhouder
B. 3 cm, H. 6 cm
Art.: 40874

Schraubmontage / screw mounting /
montage par vis / schroefmontage



Klebmontage / adhesive mounting /
montage par collage / zelfklevende montage



LINEA BATHROOM SERIES

Exclusive graphite coated stainless steel surface



01
NEU!

02
NEU!

03
NEU!

04
NEU!

06
NEU!

A
940255B

Wandmontage / wall mounted /
montage mural / wandmontage

05
NEU!

07
NEU!

A
940255B

01 LINEA
Toilettenpapierhalter / toilet roll holder
/ porte-rouleaux de papier toilette /
toiletolhouder
B. 15 cm, H. 3 cm, T. 15,2 cm
Art.: 40870

02 LINEA
Badablage / bathroom shelf / tablette
étagère de salle de bains / planchet
B. 46,5 cm, H. 3 cm, T. 13,2 cm
Art.: 40869

03 LINEA
Toilettenbürste / toilet brush /
balayette WC / toiletborstel
ø 8,9 cm, H. 44 cm, T. 10,9 cm
Art.: 40867

04 LINEA
Toilettenbutler / toilet butler / valet
WC / toiletbutler
B. 15 cm, H. 72,5 cm, T. 18 cm
Art.: 40868

05 LINEA
Ersatz-Toilettenpapierhalter / spare toilet
roll holder / porte-rouleaux de papier toilette de
réserve / reserverolhouder
B. 1,5 cm, H. 4,2 cm, T. 13 cm
Art.: 40873

06 LINEA
Toilettenpapierhalter / spare toilet
roll holder / porte-rouleaux de
papier toilette / toiletolhouder
B. 14,5 cm, H. 4,2 cm, T. 8 cm
Art.: 40875

07 LINEA
Handtuchhalter / towel holder /
porte-serviette / handdoekhouder
B. 3 cm, H. 11,5 cm, T. 44,5 cm
Art.: 40877

LINEA BATHROOM SERIES

Exclusive graphite coated stainless steel surface



01 LINEA
Handtuchstange / towel rail / barre
porte-serviette / handdoekstang
B. 61,5 cm, H. 3 cm, T. 7,7 cm
Art.: 40871

02 LINEA
Wandhalterung, Set/2 / wall brackets, set/2
/ fixation murale, set/2 / wandhouder, set/2
B. 3 cm, H. 6 cm
Art.: 40874

03 LINEA
Handtuchhaken / towel hook / crochet
porte-serviette / handdoekhaak
B. 1,5 cm, H. 4,8 cm, T. 4,7 cm
Art.: 40872

04 TUBO
Toilettenbürste / toilet brush /
balayette WC / toiletborstel
ø 9 cm, H. 40,5 cm, T. 12,5 cm
Art.: 40878

05 TUBO
Toilettenbürste / toilet brush /
balayette WC / toiletborstel
ø 9 cm, H. 40,5 cm
Art.: 40879

06 LINEA
Handtuchständer / towel stand /
valet porte-serviettes / handdoekstandaard
B. 15 cm, H. 80 cm, T. 38,5 cm
Art.: 40876



LINEA

Toilettenbutler / toilet butler / valet
WC / toiletbutler

B. 15 cm, H. 72,5 cm, T. 18 cm
Art.: 40572

LINEA BATHROOM ACCESSORIES

Geradlinig. Reduziert.
Zeitlos. Schwarz.

Mit LINEA hat ZACK eine Badserie entwickelt, die mit geometrischen, reduzierten Formen konsequent einen zeitlosen und geradlinigen Stil umsetzt. Die hochwertig verarbeiteten Bad-Accessoires werden aus exklusivem 18/10 Edelstahl hergestellt. Die anschließende mattschwarze Pulverbeschichtung gibt jedem Artikel der Serie das überzeugende Finish.

Mit dem Adapter-Set Art.: 40585 können die meisten Artikel der LINEA Serie an die Wand geklebt werden, ohne zu Bohren.

Wir empfehlen hierfür unseren speziellen Zweikomponenten-Klebstoff ZACK MOUNT (Art.: 30003 bzw. 30004) der auch wieder rückstandslos entfernt werden kann.

Linear. Reduced.
Timeless. Black.

With LINEA, ZACK has designed a bathroom series which internalises timeless, straight-forward style with its reduced, geometric shapes more consistently than almost any other range. The high-quality LINEA bathroom accessories are manufactured from exclusive 18/10 stainless steel. The subsequent matt black powder-coating gives each article in the series the convincing finish.

With the adapter set Art.: 40585, most items in the LINEA series can be glued to the wall without drilling.

We recommend our special two-component adhesive ZACK MOUNT (Art.: 30003 or 30004), which can also be removed without leaving any residue.



**Schraubmontage + Klebmontage / screw mounting + adhesive mounting /
montage par vis + montage par collage / schroefmontage + zelfklevende montage**



ZACK MOUNT
Montagekleber / mounting glue /
colle de montage / montagelijm
Art.: 30003 6g
Art.: 30004 12g



LINEA Set/2
Wandhalterung / wall brackets /
fixation murale / wandhouder
B. 3 cm, H. 6 cm
Art.: 40585

Schraubmontage / screw mounting /
montage par vis / schroefmontage



Klebmontage / adhesive mounting /
montage par collage / zelfklevende montage



LINEA BATHROOM SERIES

Exclusive black coated stainless steel surface



- 01 LINEA**
 Toilettenpapierhalter / spare toilet roll holder / porte-rouleaux de papier toilette / toilethouder
 B. 14,5 cm, H. 4,2 cm, T. 8 cm
 Art.: 40590
- 02 LINEA**
 Ersatz-Toilettenpapierhalter / spare toilet roll holder / porte-rouleaux de papier toilette de réserve / reserverolhouder
 B. 1,5 cm, H. 4,2 cm, T. 13 cm
 Art.: 40581
- 03 LINEA**
 Badablage / bathroom shelf / tablette étagère de salle de bains / planchet
 B. 26,5 cm, H. 3 cm, T. 13,2 cm
 Art.: 40573
- 04 LINEA**
 Badablage / bathroom shelf / tablette étagère de salle de bains / planchet
 B. 46,5 cm, H. 3 cm, T. 13,2 cm
 Art.: 40574
- 05 LINEA**
 Handtuchständer / towel stand / valet porte-serviettes / handdoekstandaard
 B. 15 cm, H. 80 cm, T. 38,5 cm
 Art.: 40593
- 06 LINEA**
 Toilettenpapierhalter / toilet roll holder / porte-rouleaux de papier toilette / toilethouder
 B. 15 cm, H. 3 cm, T. 15,2 cm
 Art.: 40576
- 07 LINEA**
 Gäste-Handtuchhalter / guest towel holder / porte-serviettes les invités / gasten handdoekhouder
 B. 8 cm, H. 40 cm, T. 7 cm
 Art.: 40598
- 08 LINEA**
 Toilettenbürste / toilet brush / balayette WC / toiletborstel
 ø 8,9 cm, H. 44 cm, T. 10,9 cm
 Art.: 40571

Wandmontage / wall mounted / wandmontage / montage mural

 940255B

LINEA BATHROOM SERIES

Exclusive black coated stainless steel surface



01



02



03

04



05



06

Wandmontage /
wall mounted /
wandmontage /
montage mural



07



10



08



09



940255B

01 LINEA
Handtuchhalter / towel holder /
porte-serviettes / handdoekhouder
B. 4 cm, H. 8 cm, T. 42 cm
Art.: 40595

05 LINEA
Handtuchhaken / towel hook / crochet
porte-serviette / handdoekhaak
B. 1,5 cm, H. 4,8 cm, T. 4,7 cm
Art.: 40580

09 LINEA
Handtuchstange / towel rail / barre
porte-serviette / handdoekstang
B. 61,5 cm, H. 3 cm, T. 7,7 cm
Art.: 40578

02 LINEA
Wandhalterung, Set/2 / wall brackets, set/2
/ fixation murale, set/2 / wandhouder, set/2
B. 3 cm, H. 6 cm
Art.: 40585

06 LINEA
Seifenspender / soap dispenser /
distributeur de savon / zeepdispenser
B. 4 cm, H. 16,7 cm, T. 6 cm, 190 ml
Art.: 40405

10 LINEA
Toilettenbutler / toilet butler / valet
WC / toiletbutler
B. 15 cm, H. 72,5 cm, T. 18 cm
Art.: 40572

03 ZACK MOUNT
Montagekleber / mounting glue /
colle de montage / montagelijm
6g
Art.: 30003

07 LINEA
Seifenspender / soap dispenser /
distributeur de savon / zeepdispenser
B. 4 cm, H. 16,7 cm, T. 6 cm, 190 ml
Art.: 40406

04 ZACK MOUNT
Montagekleber / mounting glue /
colle de montage / montagelijm
12g
Art.: 30004

08 LINEA
Handtuchstange / towel rail / barre
porte-serviette / handdoekstang
B. 46,5 cm, H. 3 cm, T. 7,7 cm
Art.: 40577

LINEA

Badablage / bathroom shelf / tablette
étagère de salle de bains / planchet
B. 26,5 cm, H. 3 cm, T. 13,2 cm
Art.: 40383



LINEA

Handtuchhakenleiste / towel hook rail /
barre crochets porte-serviette /
handdoekhaken
B. 26,5 cm, H. 4,8 cm, T. 4,7 cm
Art.: 40389



LINEA BATHROOM ACCESSORIES

Geradlinig. Reduziert.
Zeitlos.

Die hochwertig verarbeiteten Badaccessoires der LINEA Badserie werden aus exklusivem 18/10 Edelstahl hergestellt. Die anschließende seidenmatte Oberflächen-Politur gibt jedem Artikel das einzigartige, unverwechselbare Finish. Mit LINEA hat ZACK eine exklusive Badserie entwickelt, die mit geometrischen, reduzierten Formen konsequent einen zeitlosen und geradlinigen Stil umsetzt. Durch die formale Reduktion fügt sich LINEA harmonisch in unterschiedliche Badwelten ein.

Mit dem Adapter-Set Art.: 40396 können die meisten Artikel der LINEA Serie an die Wand geklebt werden, ohne zu bohren.

Wir empfehlen hierfür unseren speziellen Zweikomponenten-Klebstoff ZACK MOUNT (Art.: 30003 bzw. 30004), der auch wieder rückstandslos entfernt werden kann.

Linear. Reduced.
Timeless.

The high-quality bathroom accessories in the LINEA bathroom series are made from exclusive 18/10 stainless steel. The subsequent silk-matt surface polish gives each item a unique, unmistakable finish. With LINEA, ZACK has developed an exclusive bathroom series that consistently implements a timeless and straightforward style with geometric, minimalist shapes. Thanks to its formal reduction, LINEA blends harmoniously into a variety of bathroom environments.

With the adapter set art.: 40396, most items in the LINEA series can be glued to the wall without drilling.

We recommend our special two-component adhesive ZACK MOUNT (art.: 30003 or 30004), which can also be removed without leaving any residue.

**MATT
BRUSHED
FINISH**

Schraubmontage + Klebmontage / screw mounting + adhesive mounting / montage par vis + montage par collage / schroefmontage + zelfklevende montage



ZACK MOUNT
Montagekleber / mounting glue /
colle de montage / montagelijm
Art.: 30003 6g
Art.: 30004 12g



CARVO Set/2
Wandhalterung / wall brackets /
fixation murale / wandhouder
B. 3 cm, H. 6 cm
Art.: 40396

Schraubmontage / screw mounting /
montage par vis / schroefmontage



Klebmontage / adhesive mounting /
montage par collage / zelfklevende montage

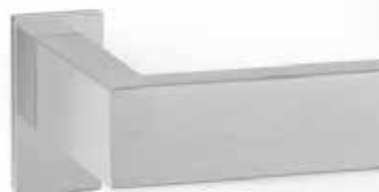

LINEA BATHROOM SERIES

Exclusive matt brushed stainless steel surface



1x ZOOM + 3x ZOOM



Wandmontage /
wall mounted /
wandmontage /
montage mural

01 LINEA
Handtuchhakenleiste / towel hook rail /
barre crochets porte-serviette /
handdoekhaken
B. 26,5 cm, H. 4,8 cm, T. 4,7 cm
Art.: 40389

02 LINEA
Badablage / bathroom shelf / tablette
étagère de salle de bains / planchet
B. 26,5 cm, H. 3 cm, T. 13,2 cm
Art.: 40383

03 LINEA
Badablage / bathroom shelf / tablette
étagère de salle de bains / planchet
B. 46,5 cm, H. 3 cm, T. 13,2 cm
Art.: 40384

04 LINEA
Gäste-Handtuchhalter / guest towel
rail / porte-serviette pour les invités /
gasten handdoekhouder
B. 8 cm, H. 40 cm, T. 7 cm
Art.: 40378

05 LINEA
Doppel-Handtuchstange / double
towel rail / porte-serviette à double
barre / dubbele handdoekstang
B. 61,5 cm, H. 3 cm, T. 13,2 cm
Art.: 40393

06 LINEA
Kosmetikspiegel / cosmetic mirror /
miroir cosmétique / cosmeticspiegel
ø 18 cm, L max. 43 cm
Art.: 40109

07 LINEA
Ersatz-Toilettenpapierhalter / spare toilet
roll holder / porte-rouleaux de papier
toilette de réserve / reserverolhouder
B. 8 cm, H. 25,2 cm, T. 11 cm
Art.: 40399

08 LINEA
Toilettenbürste / toilet brush /
balayette WC / toiletborstel
ø 8,9 cm, H. 44 cm, T. 10,9 cm
Art.: 40381

LINEA BATHROOM SERIES

Exclusive matt brushed stainless steel surface



01



02



05



06



03



07



04



08



940255B

01 LINEA
Duschablage / shower shelf / étagère de douche / doucheplanchet
B. 35,2 cm, H. 3 cm, T. 13,2 cm
Art.: 40375

05 LINEA
Ersatz-Toilettenpapierhalter / spare toilet roll holder / porte-rouleaux de papier toilette de réserve / reserverolhouder
B. 1,5 cm, H. 4,2 cm, T. 13 cm
Art.: 40391

02 LINEA
Handtuchhaken / towel hook / crochet porte-serviette / handdoekhaak
B. 1,5 cm, H. 4,8 cm, T. 4,7 cm
Art.: 40390

06 LINEA
Handtuchhalter / towel holder / porte-serviette / handdoekhouder
B. 3 cm, H. 11,5 cm, T. 44,5 cm
Art.: 40380

03 LINEA
Toilettenpapier-Butler / toilet paper butler / serviteur papier toilette / toiletbutler voor toiletrollen
B. 15 cm, H. 72,7 cm, T. 18 cm
Art.: 40379

07 LINEA
Toilettenpapierhalter / toilet roll holder / porte-rouleau de papier toilette / toiletrolhouder
B. 14,5 cm, H. 4,2 cm, T. 8 cm
Art.: 40374

04 LINEA
Toilettenpapierhalter / toilet roll holder / porte-rouleau de papier toilette / toiletrolhouder
B. 15 cm, H. 3 cm, T. 15,2 cm
Art.: 40386

08 LINEA
Toilettenbutler / toilet butler / valet WC / toiletbutler
B. 15 cm, H. 72,5 cm, T. 18 cm
Art.: 40382

LINEA BATHROOM SERIES

Exclusive matt brushed stainless steel surface



01



02



04



05

Wandmontage /
wall mounted /
wandmontage /
montage mural



03



06



07



08



09

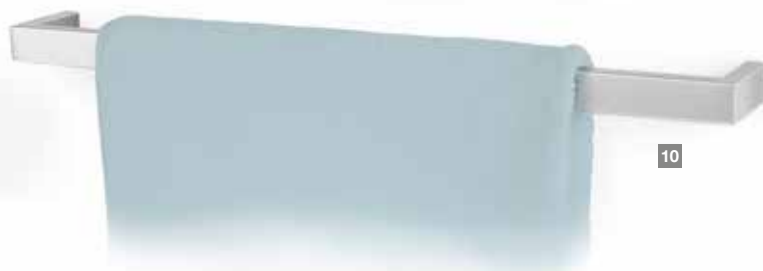

10

01 LINEA
Duschkorb / shower basket / panier
de douche / douchemandje
B. 26,5 cm, H. 8,5 cm, T. 13,2 cm
Art.: 40371

02 LINEA
Handtuchhalter / towel holder /
porte-serviettes / handdoekhouder
B. 4 cm, H. 8 cm, T. 42 cm
Art.: 40397

03 LINEA
Handtuchständer / towel stand /
valet porte-serviettes / handdoek-
standaard
B. 15 cm, H. 80 cm, T. 38,5 cm
Art.: 40377

04 LINEA
Seifenspender / soap dispenser /
distributeur de savon / zeepdispenser
B. 4 cm, H. 16,7 cm, T. 6 cm, 190 ml
Art.: 40368

05 LINEA
Seifenspender / soap dispenser /
distributeur de savon / zeepdispenser
B. 4 cm, H. 16,7 cm, T. 6 cm, 190 ml
Art.: 40369

06 ZACK MOUNT
Montagekleber / mounting glue /
colle de montage / montagelijm
6g
Art.: 30003

07 ZACK MOUNT
Montagekleber / mounting glue /
colle de montage / montagelijm
12g
Art.: 30004

08 LINEA
Wandhalterung, Set/2 / wall
brackets, set/2 / fixation murale,
set/2 / wandhouder, set/2
B. 3 cm, H. 6 cm
Art.: 40396

09 LINEA
Handtuchstange / towel rail / barre
porte-serviette / handdoekstang
B. 46,5 cm, H. 3 cm, T. 7,7 cm
Art.: 40387

10 LINEA
Handtuchstange / towel rail / barre
porte-serviette / handdoekstang
B. 61,5 cm, H. 3 cm, T. 7,7 cm
Art.: 40388



01



02



03



940255B

01 LINEA
Toilettenpapierhalter / toilet roll holder / porte-rouleau de papier toilette / toiletrolhouder
B. 15 cm, H. 3 cm, T. 15,2 cm
Art.: 40386

02 LINEA
Ersatz-Toilettenpapierhalter / spare toilet roll holder / porte-rouleaux de papier toilette de réserve / reserverolhouder
B. 1,5 cm, H. 4,2 cm, T. 13 cm
Art.: 40391

03 LINEA
Toilettenbürste / toilet brush / balayette WC / toiletborstel
ø 8,9 cm, H. 44 cm, T. 10,9 cm
Art.: 40381



LINEA
Handtuchhaken / towel hook / crochet
porte-serviette / handdoekhaak
B. 1,5 cm, H. 4,8 cm, T. 4,7 cm
Art.: 40036



LINEA
Handtuchstange / towel rail / barre
porte-serviette / handdoekstang
B. 61,5 cm, H. 3 cm, T. 7,7 cm
Art.: 40034



LINEA BATHROOM ACCESSORIES

Geradlinig.
Schlicht. Zeitlos.

Die LINEA Badserie von ZACK setzt mit ihren geometrischen, reduzierten Formen konsequent einen zeitlosen und geradlinigen Stil um. Die hochwertig verarbeiteten Badaccessoires werden aus exklusivem 18/10 Edelstahl hergestellt. Die anschließende Hochglanz-Polierung gibt jedem Artikel das überzeugende Finish.

Durch diese formale Reduktion fügen sich die LINEA Badaccessoires harmonisch in unterschiedliche Badwelten ein.

Mit dem Adapter-Set Art.: 40041 können die meisten Artikel der LINEA Serie an die Wand geklebt werden, ohne zu bohren. Wir empfehlen hierfür unseren speziellen Zweikomponenten-Klebstoff ZACK MOUNT (Art.: 30003 bzw. 30004), der auch wieder rückstandslos entfernt werden kann.

Linear. Simple.
Timeless.

The LINEA bathroom series from ZACK consistently realises a timeless and straightforward style with its geometric, minimalist shapes.

The high-quality bathroom accessories are made from exclusive 18/10 stainless steel. The subsequent high-gloss polish gives each item a convincing finish.

This formal reduction allows the LINEA bathroom accessories to blend harmoniously into different bathroom worlds.

With the adapter set item 40041, most items in the LINEA series can be glued to the wall without drilling. We recommend our special two-component adhesive ZACK MOUNT (Art.: 30003 or 30004), which can also be removed without leaving any residue.



**Schraubmontage + Klebmontage / screw mounting + adhesive mounting /
montage par vis + montage par collage / schroefmontage + zelfklevende montage**



ZACK MOUNT
Montagekleber / mounting glue /
colle de montage / montagelijm
Art.: 30003 6g
Art.: 30004 12g



LINEA Set/2
Wandhalterung / wall brackets /
fixation murale / wandhouder
B. 3 cm, H. 6 cm
Art.: 40041

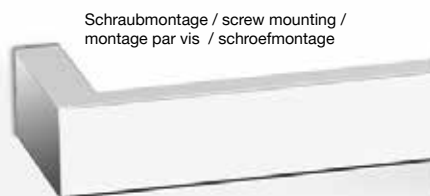

Schraubmontage / screw mounting /
montage par vis / schroefmontage



Klebmontage / adhesive mounting /
montage par collage / zelfklevende montage

LINEA BATHROOM SERIES

Exclusive high gloss stainless steel surface



schwenkbar . swivelling . orientable . zwenkbaar

01 LINEA
Handtuchständer / towel stand / valet
porte-serviettes / handdoekstandaard
B. 15 cm, H. 80 cm, T. 38,5 cm
Art.: 40046

02 ZACK MOUNT
Montagekleber / mounting glue /
colle de montage / montagelijm
6g
Art.: 30003

03 ZACK MOUNT
Montagekleber / mounting glue /
colle de montage / montagelijm
12g
Art.: 30004

04 LINEA
Gäste-Handtuchhalter / guest to-
wel rail / porte-serviette pour les
invités / gasten handdoekhouder
B. 8 cm, H. 40 cm, T. 7 cm
Art.: 40113

05 LINEA
Handtuchhalter / towel holder /
porte-serviettes / handdoekhouder
B. 3 cm, H. 11,5 cm, T. 44,5 cm
Art.: 40025

06 LINEA
Wandhalterung, Set/2 / wall brackets, set/2 /
fixation murale, set/2 / wandhouder, set/2
B. 3 cm, H. 6 cm
Art.: 40041

07 LINEA
Handtuchstange / towel rail / barre
porte-serviette / handdoekstang
B. 61,5 cm, H. 3 cm, T. 7,7 cm
Art.: 40034



LINEA
 Handtuchhalter / towel holder /
 porte-serviettes / handdoekhouder
 B. 3 cm, H. 11,5 cm, T. 44,5 cm
 Art.: 40025



01



02



03

01 LINEA
 Duschkorb / shower basket / panier
 de douche / douchemandje
 B. 26,5 cm, H. 8,5 cm, T. 13,2 cm
 Art.: 40023

02 LINEA
 Handtuchhalter / towel holder /
 porte-serviettes / handdoekhouder
 B. 3 cm, H. 11,5 cm, T. 44,5 cm
 Art.: 40001

03 LINEA
 Kosmetikspiegel / cosmetic mirror /
 miroir cosmétique / cosmeticspiegel
 ø 18 cm, L max. 43 cm
 Art.: 40045

LINEA BATHROOM SERIES

Exclusive high gloss polished stainless steel surface



01

Wandmontage /
wall mounted /
wandmontage /
montage mural

02

03

04

06



940255B

Wandmontage /
wall mounted /
wandmontage /
montage mural

05

08



940255B

07

- 01 LINEA**
Seifenspender / soap dispenser / distributeur de savon / zeepdispenser
B. 4 cm, H. 16,7 cm, T. 6 cm, 190 ml
Art.: 40337
- 02 LINEA**
Handtuchhaken / towel hook / crochet porte-serviette / handdoekhaak
B. 1,5 cm, H. 4,8 cm, T. 4,7 cm
Art.: 40036
- 03 LINEA**
Toilettenbürste / toilet brush / balayette WC / toiletborstel
ø 8,9 cm, H. 44 cm, T. 10,9 cm
Art.: 40026
- 04 LINEA**
Seifenspender / soap dispenser / distributeur de savon / zeepdispenser
B. 4 cm, H. 16,7 cm, T. 6 cm, 190 ml
Art.: 40338
- 05 LINEA**
Toilettenpapierhalter / toilet roll holder / porte-rouleau de papier toilette / toiletrolhouder
B. 14,5 cm, H. 4,2 cm, T. 8 cm
Art.: 40043
- 06 LINEA**
Toilettenbutler / toilet butler / valet WC / toiletbutler
B. 15 cm, H. 72,5 cm, T. 18 cm
Art.: 40027
- 07 LINEA**
Ersatz-Toilettenpapierhalter / spare toilet roll holder / porte-rouleaux de papier toilette de réserve /reserverolhouder
B. 1,5 cm, H. 4,2 cm, T. 13 cm
Art.: 40032
- 08 LINEA**
Ersatz-Toilettenpapierhalter / spare toilet roll holder / porte-rouleaux de papier toilette de réserve /reserverolhouder
B. 8 cm, H. 25,2 cm, T. 11 cm
Art.: 40339



LINEA
Toilettenbutler / toilet butler / valet
WC / toiletbutler
B. 15 cm, H. 72,5 cm, T. 18 cm
Art.: 40027



A
940255B



ATORE

Toilettenpapierhalter / toilet roll holder / porte-rouleau de papier toilette / toilethouder
B. 12,4 cm, H. 12,4 cm, T. 5,4 cm
Art.: 40415



ATORE

Toilettenbürste / toilet brush / balayette WC / toiletborstel
B. 8,9 cm, H. 52 cm, T. 11,9 cm
Art.: 40416



940255B



ATORE BATHROOM ACCESSORIES

Authentisch. Zeitlos.
Prägnant.

Mit ihren geometrisch reduzierten Formen in klar gezeichneter Authentizität zeigen die Artikel der ATORE-Serie eine markante Präsenz im modernen Bad.

Gefertigt aus hochwertigem, seidenmatt gebürstetem 18/10 Edelstahl sind alle Artikel der ATORE-Serie in der individuellen, unverwechselbaren Designsprache des ZACK Design-Labels gezeichnet.

Die meisten Artikel der ATORE Serie können an die Wand geklebt werden. Es wird hierfür kein spezieller Adapter benötigt.

Als Klebstoff empfehlen wir unseren speziellen Zweikomponenten-Klebstoff ZACK MOUNT (Prod. 30003 bzw. 30004), der auch wieder rückstandslos entfernt werden kann.

Authentic. Timeless.
Concise.

With their geometrically reduced forms in clearly drawn authenticity, the items from the ATORE series demonstrate a striking presence in the modern bathroom.

Made of high-quality, semi-gloss brushed 18/10 stainless steel, all the items from the ATORE series are drawn in the individual, unmistakable design language of the ZACK design label.

Most items in the ATORE series can be glued to the wall. No special adapter is required for this.

We recommend using our special two-component adhesive ZACK MOUNT (Prod. 30003 or 30004), which can also be removed without leaving any residue.



**Schraubmontage + Klebmontage / screw mounting + adhesive mounting /
montage par vis + montage par collage / schroefmontage + zelfklevende montage**



ZACK MOUNT

Montagekleber / mounting glue /
colle de montage / montagelijm
Art.: 30003 6g
Art.: 30004 12g



Für Schraub- und Klebmontage wird die originale Wandanbindung genutzt.
Es ist kein zusätzlicher Adapter notwendig.

The original wall connection is used for screw and adhesive mounting.
No additional adapter is required.

Pour le montage par vis ou par collage, on utilise la fixation murale d'origine.
Aucun adaptateur supplémentaire n'est nécessaire.

De originele muuraansluiting wordt gebruikt voor schroef- en kleefbevestiging.
Er is geen extra adapter nodig.

ATORE BATHROOM SERIES

Exclusive matt brushed stainless steel surface



01 ATORE
Handtuchhaken / towel hook /
crochet porte-serviette / handdoekhaak
B. 2 cm, H. 2,8 cm, T. 4,2 cm
Art.: 40432

05 ATORE
Ersatz-Toilettenpapierhalter / spare toilet roll
holder / porte-rouleaux de papier toilette de
réserve / reserverolhouder
B. 7 cm, H. 26,2 cm, T. 10 cm
Art.: 40412

02 ATORE
Toilettenpapierhalter / toilet roll holder / porte-
rouleau de papier toilette / toiletrolhouder
B. 17,2 cm, H. 3,2 cm, T. 7,9 cm
Art.: 40413

06 ATORE
Toilettenpapierhalter / toilet roll holder / porte-
rouleau de papier toilette / toiletrolhouder
B. 12,4 cm, H. 12,4 cm, T. 5,4 cm
Art.: 40433

03 ATORE
Duschkorb / shower basket / panier
de douche / douchemandje
B. 28,8 cm, H. 7,7 cm, T. 14,4 cm
Art.: 40425

07 ATORE
Handtuchstange / towel rail / barre
porte-serviette / handdoekstang
B. 50 cm, H. 2,8 cm, T. 7,9 cm
Art.: 40421

04 ATORE
Toilettenbutler / toilet butler / valet
WC / toiletbutler
B. 18 cm, H. 72,6 cm, T. 20 cm
Art.: 40417

08 ATORE
Handtuchstange / towel rail / barre
porte-serviette / handdoekstang
B. 65 cm, H. 2,8 cm, T. 7,9 cm
Art.: 40422

ATORE BATHROOM SERIES

Exclusive matt brushed stainless steel surface

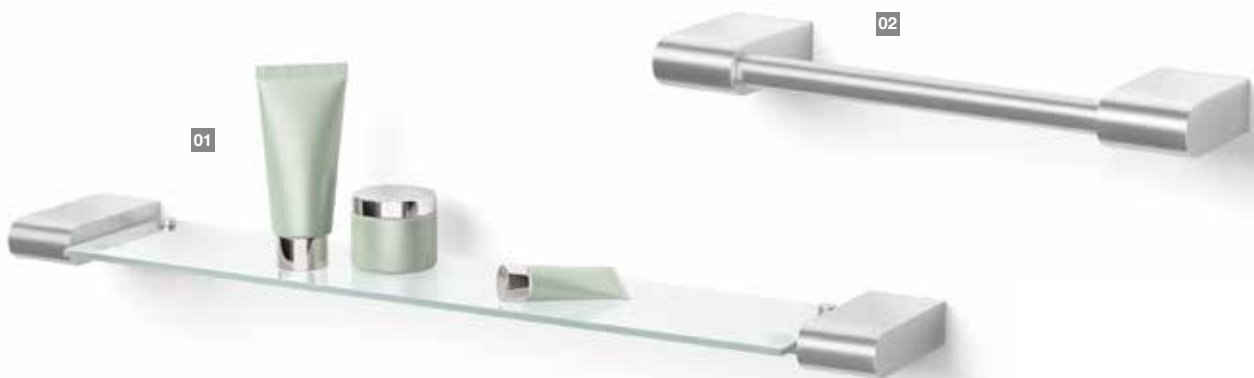

01



02



06



940255B

Wandmontage /
wall mounted /
wandmontage /
montage mural



03



07



04

05

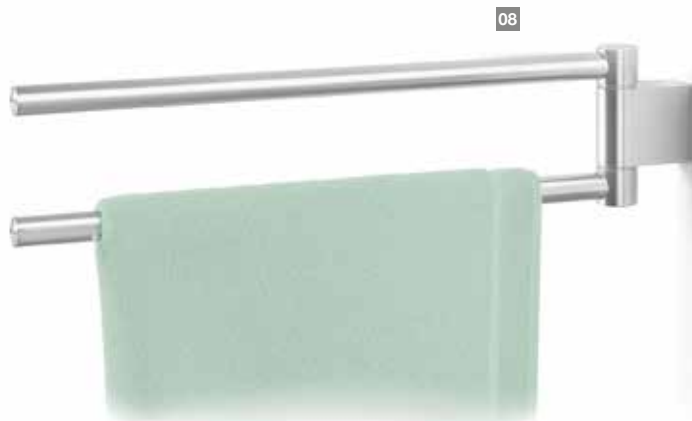

08

schwenkbar . swivelling . orientable . zwenkbaar

01 ATORE
Badablage / bathroom shelf / tablette
étagère de salle de bains / planchet
B. 65,2 cm, H. 2,8 cm, T. 12 cm
Art.: 40418

05 ZACK MOUNT
Montagekleber / mounting glue /
colle de montage / montagelijm
12g
Art.: 30004

02 ATORE
Haltegriff / grab rail / poignée /
handgreep / max. 120 kg
B. 35,2 cm, H. 2,8 cm, T. 6,4 cm
Art.: 40431

06 ATORE
Toilettenbürste / toilet brush /
balayette WC / toiletborstel
B. 8,9 cm, H. 52 cm, T. 11,9 cm
Art.: 40416

03 ATORE
Handtuchhaken / towel hook / crochet
porte-serviette / handdoekhaak
B. 2 cm, H. 5,8 cm, T. 5,5 cm
Art.: 40419

07 ATORE
Toilettenpapierhalter / toilet roll holder / porte-
rouleau de papier toilette / toiletrolhouder
B. 12,4 cm, H. 12,4 cm, T. 5,4 cm
Art.: 40415

04 ZACK MOUNT
Montagekleber / mounting glue /
colle de montage / montagelijm
6g
Art.: 30003

08 ATORE
Handtuchhalter / towel holder /
porte-serviettes / handdoekhouder
B. 2,8 cm, H. 10,4 cm, T. 46 cm
Art.: 40424

ATORE

Toilettenpapierhalter / toilet roll holder / porte-rouleau de papier toilette / toiletrolhouder
B. 17,2 cm, H. 3,2 cm, T. 7,9 cm
Art.: 40451



ATORE

Toilettenbürste / toilet brush / balayette WC / toiletborstel
B. 8,9 cm, H. 52 cm, T. 11,9 cm
Art.: 40454



940255B



ATORE BATHROOM ACCESSORIES

Authentisch. Zeitlos.
Prägnant.

Gefertigt aus hochwertigem, hochglänzend poliertem 18/10 Edelstahl sind alle Artikel der ATORE-Serie in der individuellen, unverwechselbaren Designsprache des ZACK Design-Labels gezeichnet.

Mit ihren geometrisch reduzierten Formen in klar gezeichneter Authentizität zeigen die Artikel der ATORE-Serie eine markante Präsenz im modernen Bad.

Die meisten Artikel der ATORE Serie können an die Wand geklebt werden. Es wird hierfür kein spezieller Adapter benötigt. Als Klebstoff empfehlen wir unseren speziellen Zweikomponenten-Klebstoff ZACK MOUNT (Prod. 30003 bzw. 30004), der auch wieder rückstandslos entfernt werden kann.

Authentic. Timeless.
Concise.

Made from high-quality, highly polished 18/10 stainless steel, all items in the ATORE series are characterised by the individual, unmistakable design language of the ZACK design label.

With their geometrically reduced shapes and clearly defined authenticity, the items in the ATORE series have a striking presence in the modern bathroom, and most of the items in the ATORE series can be stuck to the wall.

We recommend using our special two-component adhesive ZACK MOUNT (Prod. 30003 or 30004), which can also be removed without leaving any residue.



**Schraubmontage + Klebemontage / screw mounting + adhesive mounting /
montage par vis + montage par collage / schroefmontage + zelfklevende montage**



ZACK MOUNT
Montagekleber / mounting glue /
colle de montage / montagelijm
Art.: 30003 6g
Art.: 30004 12g



Für Schraub- und Klebemontage wird die originale Wandanbindung genutzt. Es ist kein zusätzlicher Adapter notwendig.

The original wall connection is used for screw and adhesive mounting. No additional adapter is required.

Pour le montage par vis ou par collage, on utilise la fixation murale d'origine. Aucun adaptateur supplémentaire n'est nécessaire.

De originele muuraansluiting wordt gebruikt voor schroef- en kleefbevestiging. Er is geen extra adapter nodig.

ATORE BATHROOM SERIES

Exclusive high gloss polished stainless steel surface



01 ATORE
Handtuchhaken / towel hook / crochet
porte-serviette / handdoekhaak
B. 2 cm, H. 5,8 cm, T. 5,5 cm
Art.: 40457

05 ATORE
Toilettenpapierhalter / toilet roll holder / porte-rouleau de papier toilette / toiletrollhouder
B. 17,2 cm, H. 3,2 cm, T. 7,9 cm
Art.: 40451

02 ATORE
Handtuchstange / towel rail / barre
porte-serviette / handdoekstang
B. 50 cm, H. 2,8 cm, T. 7,9 cm
Art.: 40459

06 ATORE
Duschkorb / shower basket / panier
de douche / douchemandje
B. 36,8 cm, H. 7,8 cm, T. 16,4 cm
Art.: 40464

03 ATORE
Handtuchstange / towel rail / barre
porte-serviette / handdoekstang
B. 65 cm, H. 2,8 cm, T. 7,9 cm
Art.: 40460

07 ATORE
Handtuchhalter / towel holder /
porte-serviettes / handdoekhouder
B. 2,8 cm, H. 5,2 cm, T. 45 cm
Art.: 40465

04 ATORE
Toilettenbutler / toilet butler / valet
WC / toiletbutler
B. 18 cm, H. 72,6 cm, T. 20 cm
Art.: 40455



940255B

ATORE BATHROOM SERIES

Exclusive high gloss polished stainless steel surface



01



02

schwenkbar / swivelling / orientable / zwenkbar



05

A
940255B

Wandmontage /
wall mounted /
wandmontage /
montage mural



04



06



A
940255B

ATORE
Toilettentbutler / toilet butler / valet
WC / toiletbutler
B. 18 cm, H. 72,6 cm, T. 20 cm
Art.: 40455

02 ATORE
Duschkorb / shower basket / panier
de douche / douchemandje
B. 28,8 cm, H. 7,7 cm, T. 14,4 cm
Art.: 40463

02 ATORE
Handtuchhalter / towel holder /
porte-serviettes / handdoekhouder
B. 2,8 cm, H. 10,4 cm, T. 46 cm
Art.: 40462

03 ZACK MOUNT
Montagekleber / mounting glue /
colle de montage / montagelijm
6g
Art.: 30003

04 ZACK MOUNT
Montagekleber / mounting glue /
colle de montage / montagelijm
12g
Art.: 30004

05 ATORE
Toilettenbürste / toilet brush /
balayette WC / toiletborstel
B. 8,9 cm, H. 52 cm, T. 11,9 cm
Art.: 40454

06 ATORE
Toilettenpapierhalter / toilet roll holder /
porte-rouleau de papier toilette /
toiletrolhouder
B. 12,4 cm, H. 12,4 cm, T. 5,4 cm
Art.: 40471

WINE & COCKTAIL

bar accessories





Abbildung zeigt 2 Regalelemente - max. 5 stapelbar . Picture shows 2 shelf elements - max. 5 stackable .
L'illustration montre 2 éléments d'étagère - 5 max. empilables . Foto toont 2 legbordelementen - max. 5 stapelbaar

CUBETO
Flaschenregal / bottle rack / casier
à bouteilles / flessenreck
B. 37,8 cm, H. 12,1 cm, T. 27,2 cm
Art.: 20554

WINE&COCKTAIL

Exclusive stainless steel lifestyle accessories



01 PREMIRO
Ausgießer / pourer / bec verseur /
schenktuit
H. 10,5 cm
Art.: 20313

05 PREMIRO
Sektverschluss / champagne stopper /
bouchon à champagne / champagnestop
H. 5,4 cm
Art.: 20306

02 PREMIRO
Dekanter / decanter / décanteur /
decanteerder
H. 8,3 cm
Art.: 20307

06 DONARE
Barmaß / jigger cup / mesure de
bar / barmaatje
1/2/3/4 cl, H. 12 cm
Art.: 20311

03 PREMIRO
Weinverschluss / wine stopper /
bouchon à vin / wijnstop
H. 7,2 cm
Art.: 20309

07 DONARE
Barsieb / bar strainer / passoire à
shaker / strainer
ø 9 cm, L. 13 cm
Art.: 20314

04 PREMIRO
Tropftring / drip ring / collier
anti-gouttes / druppeling
B. 5,1 cm, H. 1,6 cm, T. 5,6 cm
Art.: 20308

08 DONARE
Cocktailshaker, cocktail shaker,
shaker à cocktails, cocktailshaker
ø 8 cm, H. 20,8 cm, 500 ml
Art.: 20312

WINE&COCKTAIL

Exclusive stainless steel lifestyle accessories



01

02



03



04



05

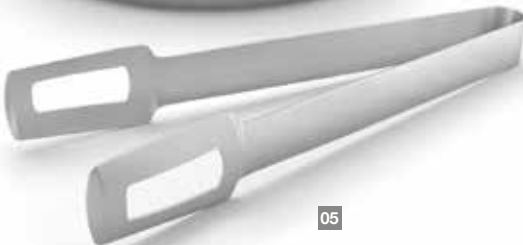

07



06



08



mit Reinigungsbürste / with cleaning brush / avec brosse de nettoyage / met reinigingsborstel

01 SINOS

Flaschenöffner / bottle opener /
décapsuleur / flesopener
B. 4 cm, L. 15,5 cm
Art.: 20558

02 NORTA

6 Glasuntersetzer mit Halter / 6 glass coasters with
holder / 6 dessous de verre avec support / 6 glasonder-
zetters met houder ø 9,4 cm, H. 3,7 cm
Art.: 20372

03 DONARE

Thermo-Eiseimer / thermal-ice bucket
seau à glaçons isotherme / thermo-ijsemmer
ø 14,8 cm, H. 15,6 cm
Art.: 20317

04 DONARE

Barstößel / bar pestle / pilon de
bar / cocktailstamper
ø 2,9 cm, H. 17,2 cm
Art.: 20315

05 DONARE

Eiszange / ice tongs / pince à glaçons /
ijstang
L. 18,7 cm
Art.: 20318

06 PICARA

Trinkhalm, Set/4 / drinking straws,
set/4 / pailles, set/4 / rietjes, set/4
ø 0,6 cm, L. 20 cm
Art.: 20183

07 COLPI

Barmaß / jigger cup / mesure de
bar / barmaatje
2 cl/4 cl, ø 4 cm, H. 8,7 cm
Art.: 20182

08 DONARE

Thermo-Flaschenkühler / thermal bottle cooler / seau
à bouteilles isotherme / thermische flessenkoehler
ø. 14,2 cm, H. 18,2 cm
Art.: 20316

PICARA

Trinkhalm, Set/4 / drinking straws,
set/4 / pailles, set/4 / rietjes, set/4
ø 0,6 cm, L. 20 cm
Art.: 20183



WINE&COCKTAIL

Exclusive stainless steel lifestyle accessories



01

02



03



04



05



06



01 ETELLI

Korkenzieher / corkscrew /
tire-bouchon / kurkentrekker
ø 4,1 cm, H. 16 cm
Art.: 30604

02 REGIO

6 Untersetzer m. Halter / 6 coasters with stand / 6 dessous-
de-verre avec support / 6 glasonderzetters met houder
ø 12,5 / 9,5 cm
Art.: 20374

03 CONTAS

Kipp-Aschenbecher / tilt ashtray /
cendrier à bascule / klapasbak
ø 13 cm, H. 6 cm
Art.: 50162

04 TREVO

Tablett / tray / plateau /
dienblad
ø 30 cm, H. 5,5 cm
Art.: 20347

05 TREVO

Tablett / tray / plateau /
dienblad
ø 30 cm, H. 3,5 cm
Art.: 20348

06 CONTAS

Schleuderaschenbecher / revolving ashtray /
cendrier poussoir / draainde-asbak
ø 13 cm, H. 11 cm
Art.: 50163

WINE&COCKTAIL

Exclusive stainless steel lifestyle accessories



01



02



03



04

01 VETRO

6 Glasuntersetzer mit Halter / 6 glass coasters with holder /
6 dessous de verre avec support / 6 glasonderzetters met houder
ø 9,4 cm, H. 3,7 cm
Art.: 20384

02 MIDON

Hebel-Korkenzieher / lever-corkscrew /
à levier / netboom kurkentrekker
B. 7,1 cm, H. 20 cm, T. 4 cm
Art.: 30605

03 PATORE

Etagère / etagere
étagère / etagère
ø 28,6 cm, H. 32,7 cm
Art.: 30632

04 ETELLI

Flaschenöffner / bottle opener /
décapsuleur / flesopener
B. 4,5 cm, H. 14,5 cm, T. 2 cm
Art.: 20573



ETELLI
Flaschenöffner / bottle opener /
décapsuleur / flesopener
B. 4,5 cm, H. 14,5 cm, T. 2 cm
Art.: 20573

Prima S&





PANORE
Brotkorb / bread basket / corbeille
à pain / broodmandje
B. 22,3 cm, H. 5,7 cm
Art.: 30660

ACIO SERVE&DINE SERIES

Exclusive stainless steel lifestyle accessories



01



02



03



04



05



06



07



08

01 ACIO
Salz-/Pfefferstreuer Set / salt/pepper shaker set / ensemble salière/poivrière set / peper-en-zoutstel set
ø 4,5 cm, H. 11,9 cm
Art.: 20527

02 ACIO
Tablett / tray / dienblad / plateau
ø 26 cm, H. 1,1 cm
Art.: 20523

03 ACIO
Krug / jug / cruche / melkkan
ø 9,2 cm, H. 12,3 cm, 500 ml
Art.: 20526

04 ACIO
Butterdose / butter dish / beurrier / botervloot
B. 16 cm, H. 4,8 cm, T. 10,4 cm
Art.: 20521

05 ACIO
Zuckerstreuer / sugar shaker / sucrier verseursuikerstroier
ø 5,6 cm, H. 15,5 cm
Art.: 20525

06 ACIO
Serviettenhalter / napkin holder / porte-serviettes / servethouder
B. 16,5 cm, H. 12,5 cm, T. 5 cm
Art.: 20522

07 ACIO
Süßstoffspender / sweetener dispenser / distributeur de sucettes / zoetjesdispenser
ø 4,9 cm, H. 14,2 cm
Art.: 20520

08 ACIO
Sahnekännchen / creamer / pot à crème / melkkannetje
ø 6,6 cm, H. 10,1 cm, 200 ml
Art.: 20524

SERVE&DINE

Exclusive stainless steel lifestyle accessories



01



02



03

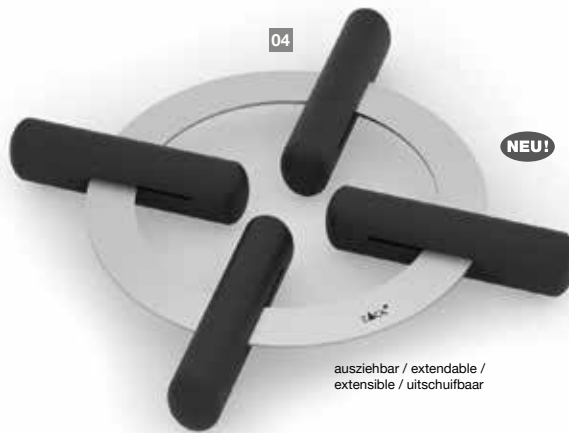

04

NEU!

ausziehbar / extendable /
extensible / uitschuifbaar



05



06



07



Deckel auch als Untersetzer zu verwenden / Lid can also be used as a coaster / Couvercle utilisable également comme dessous de verre / Deksel ook als onderzetter te gebruiken

01 NUNO

Kaffeefilterhalter / coffee filter holder / distributeur de filtres à café / koffiefilterhouder
B. 18,5 cm, H. 11 cm, T. 4,8 cm
Art.: 20744

02 PACENE

Kochbuch-/Tablethalter / cookbook/tablet holder / support livre de cuisine / tablette / kookboek-/tablehouder
B. 28 cm, H. 21,5 cm
Art.: 20636

03 CUNDO

Kurzzeitwecker / kitchen timer / minuteur / kookwekker
ø. 7,8 cm, H. 2,9 cm
Art.: 20620

04 MENTO

Topfuntersetter / table trivet / dessous de plat / pannenonderzetter
ø 20,5 - 24,5 cm, H. 2,5 cm
Art.: 20342

05 SEGOS 11

Kaffee- / Teebereiter / coffee / tea maker / cafetière ou théière / cafetière / theemaker
Art.: 20209

06 TAMIO

Teeballstab / tea ball stick / boule à thé sur tige / theestaaf
ø 4 cm, H. 20,5 cm
Art.: 20168

07 OMBA

Teesieb / tea strainer / passoire à thé / theezeef
ø 9,4 cm, H. 6,4 cm
Art.: 20169

SERVE&DINE

Exclusive stainless steel lifestyle accessories



Inkl. Aufkleber-Set zum Beschriften / incl. sticker set for labelling /
set d'autocollants pour écrire inclus / incl. sticker set voor labelen

01 LENORA
Salatbesteck / salad servers /
couverts à salade / salade servers
B. 8,4 cm, H. 30,0 cm, T. 1,5 cm
Art.: 20760

02 TAVOS
Zitruspresse / citrus juicer / presse-ag-
rumes / citruspres
ø 13,7 cm, H. 16,7 cm, 350 ml
Art.: 20219

03 CUNDO
Vorratsglas, storage glass /
bocat à provisions / voorraadpot
ø 10,5 cm, H. 13,3 cm, 0,6 l
Art.: 20656

04 CUNDO
Vorratsglas, storage glass /
bocat à provisions / voorraadpot
ø 10,5 cm, H. 20,6 cm, 1,1 l
Art.: 20657

05 CUNDO
Vorratsglas, storage glass /
bocat à provisions / voorraadpot
ø 10,5 cm, H. 8,8 cm, 0,3 l
Art.: 20655

SERVE&DINE

Exclusive stainless steel lifestyle accessories



01



02

NEU!

03



NEU!

04



05

NEU!

01 SALO
Eierbecher Set/2, egg cup, set/2 /
coquetiers, set/2, eierdopje, set/2
ø 4,5 cm, H. 4,6 cm
Art.: 20758

02 PHORO
Teekanne 1,2 l / teapot 1.2 l /
théière 1.2 l / theepot 1,2 l
ø 15,5 cm, B. 24 cm, H. 12 cm
Art.: 20253

03 PHORO
Stövchen / tea warmer / réchaud
pour théière / theewarmer
ø. 17 cm, H. 6,5 cm
Art.: 20254

04 CUNEO
Mozarella + Eierschneider / Mozzarella + egg slicer
/ Mozzarella + coupe-œufs / Mozzarella + eiersnijder
ø 13 cm, H. 3,1 cm
Art.: 20243

05 LENORA
Salatbesteck / salad servers /
couverts à salade / salade servers
B. 8,4 cm, H. 30,0 cm, T. 1,5 cm
Art.: 20761



LINGO
Küchenpapierhalter / kitchen roll holder /
porte-rouleau cuisine / keukenrolhouder
ø 16,5 cm, H. 32,2 cm
Art.: 20707

SERVE&DINE

Exclusive stainless steel lifestyle accessories



mit integrierten Halterungen / with integrated brackets / avec supports intégrés / met geïntegreerde beugels

NEU!



02



NEU!

03



04

NEU!

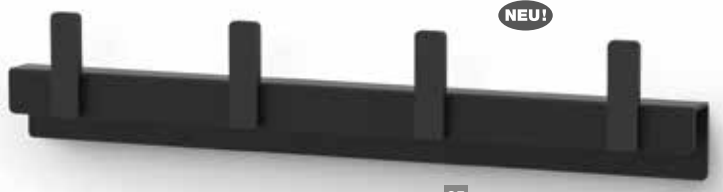

NEU!

05

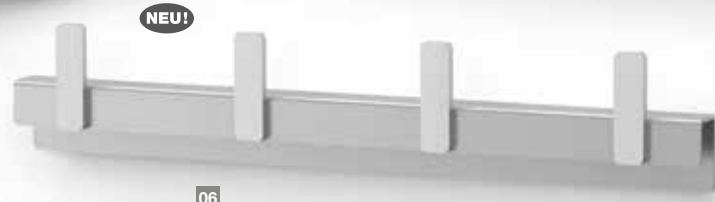

NEU!

06

01 UMO
Spülbecken-Organizer / Sink organiser / organisateur d'évier / spoelbak organisator
B. 22 cm, H. 23 cm, T. 8 cm
Art.: 20765

02 LINGO
Küchenpapierhalter / kitchen roll holder / porte-rouleau cuisine / keukenrolhouder
ø 16,5 cm, H. 32,2 cm
Art.: 20707

03 UMO
Spülbürste / dishwashing brush / brosse pour vaisselle / afwasborstel
L. 21 cm
Art.: 20766

04 UMO
Tisch-Caddy / table caddy / caddy de table / tafel caddy
B. 18 cm, H. 21 cm, T. 11 cm
Art.: 20764

05 POTES
Hakenleiste / hook rail / barre à crochets / haakstrip
B. 24 cm, H. 4,5 cm, T. 1,9 cm
Art.: 40602

06 POTES
Hakenleiste / hook rail / barre à crochets / haakstrip
B. 24 cm, H. 4,5 cm, T. 1,9 cm
Art.: 40601

SERVE&DINE

Exclusive stainless steel lifestyle accessories



01 CURO
Kapselhalter / capsule holder /
support pour capsules / capsulehouder
B. 7,5 cm, H. 37 cm, T. 5 cm
Art.: 20213

02 ELIOS
Küchenpapierhalter / kitchen roll holder /
porte-rouleau cuisine / keukenrolhouder
B. 30,5 cm, H. 4 cm, T. 13,5 cm
Art.: 20992

03 TAZZO
Milchaufschäumer / milk frother /
crémier / melkopschuimer
ø 3 cm, H. 24,5 cm
Art.: 20240

04 LINU
Zahnstocherhalter / toothpick holder /
porte cure-dents / tandenstokerhouder
B. 9 cm, H. 8,7 cm, T. 3,1 cm
Art.: 20262

05 LINU
Serviettenhalter / napkin holder / porte-ser-
viettes / servethouder
B. 18 cm, H. 13,3 cm, T. 5 cm
Art.: 20261

06 CAJON
Spaghettizange / spaghetti tongs / pince à
spaghettis / spaghettitang
L. 24,5 cm
Art.: 20639

07 MONINO
Elektr. Pfeffermühle / electric pepper mill /
moulin à poivre électr. / pepermolen elektrisch
ø 4,5 cm, H. 16,9 cm
Art.: 20935

08 MONINO
Elektr. Salz-/ Gewürzmühle / electric salt/spice mill /
moulin à sel/épices électr. / zout-/kruidenmolen elektr.
ø 4,5 cm, H. 16,9 cm
Art.: 20936

SERVE&DINE

Exclusive stainless steel lifestyle accessories



01



02



03



04

05



01 VARGO

Topfuntersetzer / table trivet / dessous de plat / pannenonderzetter
ø 17 cm, H. 1,2 cm
Art.: 20329

02 CUNA

Küchenpapierhalter / kitchen roll holder / porte-rouleau cuisine / keukenrollhouder
ø 15 cm, H. 33,3 cm
Art.: 20706

03 CUNA

Küchenpapierhalter / kitchen roll holder / porte-rouleau cuisine / keukenrollhouder
ø 15 cm, H. 33,3 cm
Art.: 20705

04 PARNA

Käsereibe / cheese grater / râpe à fromage / kaasrasp
B. 20,5 cm, H. 5,5 cm, T. 8,8 cm
Art.: 20230

05 REZZO

Becher 250 ml / cup 250 ml / goblet 250 ml / beker 250 ml
ø 7 cm, H. 11 cm
Art.: 20085

SERVE&DINE

Exclusive stainless steel lifestyle accessories



01 MAVOS
Spülbecken-Organizer / sink organiser /
organiseur d'évier / gootsteen-organizer
B. 20 cm, H. 24 cm, T. 9 cm
Art.: 20918

02 TWEQ
Dekorationsschale / decoration bowl / bol
de décoration / versierschaal
B. 31 cm, H. 8 cm, T. 30 cm
Art.: 20226

03 TWEQ
Dekorationsschale / decoration bowl /
bol de décoration / versierschaal
ø 30 cm, H. 4,5 cm
Art.: 20227

04 VAREO
Brot-/Obstschale / bread/fruit bowl / bol à pain
et fruits / brood en fruitschaal
ø 23,6 cm, H. 6 cm
Art.: 30653

05 PERTO
Schale / bowl /
bol / schaal
ø 28,6 cm, H. 8 cm
Art.: 30631

SERVE&DINE

Exclusive stainless steel lifestyle accessories



01



02



03



04



05

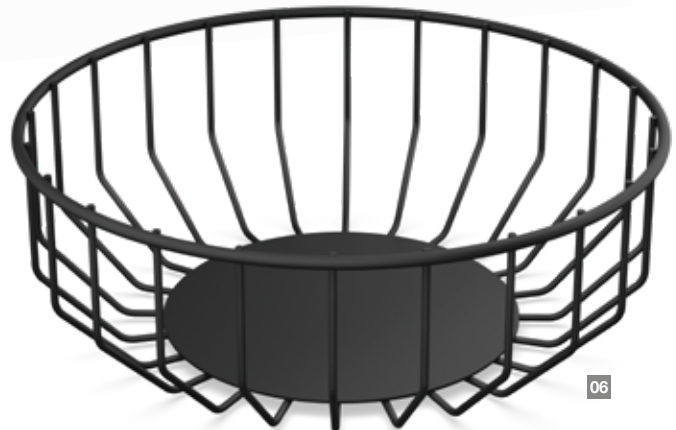

06

01 MONTOR
Schale / bowl /
bol / schaal
ø 35 cm, H. 8,4 cm
Art.: 30633

05 ABASSO
Brotkorb / bread basket /
corbeille à pain / broodmandje
ø 23,5 cm, H. 7,6 cm
Art.: 30670

02 MONTOR
Schale / bowl /
bol / schaal
ø 28 cm, H. 6,7 cm
Art.: 30634

06 ABASSO
Obstkorb / fruit basket / corbeille à
fruits / fruitmandje
ø 26,5 cm, H. 9,6 cm
Art.: 30671

03 PANORE
Brotkorb / bread basket / corbeille à
pain / broodmandje
B. 22,3 cm, H. 5,7 cm, T. 22,3 cm
Art.: 30660

04 BEVO
Kühlmanschette / cooling sleeve /
brassard fraîche / koelmandchet
B. 36 cm, H. 19,2 cm, T. 1,2 cm
Art.: 920296M

BEVO SERVE&DINE SERIES

Exclusive stainless steel lifestyle accessories



mit Aroma-Dichtlippe / aroma-sealing lip / lèvres protégées-arôme / aromasluiting

01 BEVO
Eierbecher Set/2, egg cup, set/2 /
coquetiers, set/2, eierdopje, set/2
ø 4,5 cm, H. 6,3 cm
Art.: 20886

02 BEVO
Salz-/Gewürzmühle / salt/spice mill /
moulin à sel / épice / zout-/ kruidenmolen
ø 6 cm, H. 16,6 cm
Art.: 20937

03 BEVO
Pfeffermühle / pepper mill / moulin à
poivre / pepermolen
ø 6 cm, H. 16,6 cm
Art.: 20938

04 BEVO
Essig / Ölflasche / oil/vinegar bottle
/ flacon vinaigre/huile / olie/azijnfles
ø 7 cm, H. 20,5 cm, 250 ml
Art.: 20877

05 BEVO
Essig + Ölflasche, Set/2 / oil/vinegar bottles, set/2 / set
de flacons vinaigre/huile set/2 / olie/azijnfles, set/2
ø 7 cm, H. 20,5 cm, 250 ml
Art.: 20876

06 BEVO
Vorratsdose 0,6 l / storage canister 0,6 l / boîte
à provisions 0,6 l / voorraaddoos 0,6 l
ø 11 cm, H. 9,5 cm
Art.: 20867

BEVO SERVE&DINE SERIES

Exclusive stainless steel lifestyle accessories



01 OPESO
Mörser mit Stößel / mortar and pestle /
mortier avec pilon / vijzel met stamper
ø 13,7 cm, H. 8 cm, 300 ml
Art.: 20216

05 BEVO
Sahnekännchen / creamer / pot à
crème / melkkannetje
ø 6,8 cm, H. 11,5 cm
Art.: 20866

02 BEVO
Süßstoffspender / sweetener dispenser /
distributeur de sucettes / zoetjesdispenser
ø 6 cm, H. 10,5 cm
Art.: 20878

06 PANAS
Brotschneidebrett mit Tablett / breadboard with tray /
planche à pain avec plateau / broodsnijplank met dienblad
B. 38,3 cm, H. 2,6 cm, T. 24,6 cm
Art.: 20872

03 BEVO
Zuckerstreuer / sugar dispenser /
sucrier verseur / suikerstrooier
ø 6,4 cm, H. 13,5 cm
Art.: 20879

04 BEVO
Butterdose / butter dish / beurrier
/ botervloot
B. 16 cm, H. 4,8 cm, T. 11 cm
Art.: 20144

DEFINITION

living accessories





SATONE
Holzdeckel / wooden lid /
couvercle en bois / houten deksel
ø 35,7 cm
Art.: 40442

SATONE
Wäschekorb / laundry basket /
corbeille à linge / wasmand
ø 35,6 cm, H. 50,5 cm
Art.: 40437

inkl. Wäschesack / incl. laundry bag /
sac à linge inclus / incl. waszak

DECO&INTERIOR

Exclusive stainless steel lifestyle accessories



01

02

03

04

06

07

05

inkl. Wäschesack / incl.
laundry bag / sac à linge
inclus / incl. waszak

01 SILLAR
Wanduhr / wall clock / horloge murale / wandklok
B. 26 cm, H. 26 cm, T. 4,1 cm
Art.: 60052

05 CASA
Türkeil / door wedge / cale-porte / deurwig
B. 5 cm, L. 15 cm
Art.: 50601

02 SILLAR
Wanduhr / wall clock / horloge murale / wandklok
B. 26 cm, H. 26 cm, T. 4,1 cm
Art.: 60053

06 CIVOS
Schirmständer / umbrella stand / porte-parapluies / paraplubak
ø 25 cm, H. 49 cm
Art.: 50509

03 SATONE
Wäschekorb / laundry basket / corbeille à linge / wasmand
ø 35,6 cm, H. 50,5 cm
Art.: 40437

07 CIVOS
Papierkorb / waste paper basket / corbeille à papier / prullen mand
ø 25 cm, H. 37,5 cm
Art.: 50508

04 WANU
Wanduhr / wall clock / horloge murale / wandklok
ø. 27 cm, T. 4,1 cm
Art.: 60016

DECO&INTERIOR

Exclusive stainless steel lifestyle accessories



01

02



04



03

| | |
|--|------------|
| Frauen/Männer, women/men, femme/homme, vrouw/man | ART: 50712 |
| Männer / men / homme / man | ART: 50713 |
| Frauen / women / femme / vrouw | ART: 50714 |
| WC | ART: 50715 |
| Handy-Verbot / no mobile phones / interdiction de téléphoner / verbodene telefoneren | ART: 50717 |
| Garderobe / cloakroom / vestiaire / garderobe | ART: 50718 |
| Nichtraucher / no smoker / non-fumeurs / niet-rokers | ART: 50719 |
| Raucher / smoking / espace fumeurs / rookruimte | ART: 50720 |
| ZIEHEN | ART: 50721 |
| DRÜCKEN | ART: 50722 |
| Rollstuhlfahrer / disabled / fauteuil roulant / rolstoelgebruiker | ART: 50725 |

05



06



Bodenmontage / floor mounting / montage au sol / vloerbevestiging

07



08



01 FLOWAS

Gießkanne 1,3 l / watering can 1.3 l / arrosoir 1.3 l / gieter 1,3 l
B. 34 cm, H. 19 cm, T. 14 cm
Art.: 22189

02 WANU

Wanduhr / wall clock / horloge murale / wandklok
ø. 27 cm, T. 4,1 cm
Art.: 60017

03 INDICI

Hinweisschild / information sign / plaque de signalisation / pictogram
8 x 8 cm

04 VERGIO

Gießkanne 1,0 l / watering can / arrosoir / gieter
ø 9 cm, B. 21,5 cm, H. 24 cm
Art.: 22181

05 ARGOS

Türstopper / door stopper / bloque-porte / deurstopper
ø 10,5 cm, H. 5 cm
Art.: 50634

06 ARGOS

Türstopper / door stopper / bloque-porte / deurstopper
ø 5 cm, H. 5 cm
Art.: 50617

07 ARGOS

Türstopper / door stopper / bloque-porte / deurstopper
ø 10,5 cm, H. 5 cm
Art.: 50618

08 LONTA

Teelichtholder / tealight holder / bougeoir / theelichtje houder
B. 25,7 cm, H. 3,3 cm, T. 5,1 cm
Art.: 40709



YARO
LED Tischleuchte / LED table lamp /
lampe de table LED / LED tafellamp
ø 20,5 cm, H. 25,7 cm
Art.: 60084



DECO&INTERIOR

Exclusive stainless steel lifestyle accessories



01

MATT
BRUSHED
FINISH



02



03

GREY
COATED
FINISH



04



05

grün eingefärbtes Glas, matt schwarz beschichteter
Sockel / green coloured glass, matt black coated base / verre teinté vert, socle à revêtement
noir mat / groen gekleurd glas, voet met matzwarte coating



06

BLACK
COATED
FINISH



07



08

grau eingefärbtes Glas, matt schwarz beschichteter Sockel /
grey coloured glass, matt black coated base / verre teinté gris, socle à revêtement noir mat / Grijs getint
glas, basis mat zwart gecoat

01 YARO
LED Tischleuchte / LED table lamp /
lampe de table LED / LED tafellamp
ø 20,5 cm, H. 25,7 cm
Art.: 60082

05 TREVO
Windlicht / lantern / photophore /
lantaarn
ø 13,8 cm, H. 20,3 cm
Art.: 30114

02 MYNA
LED Tischleuchte / LED table lamp /
lampe de table LED / LED tafellamp
ø 7,5 cm, H. 24,8 cm
Art.: 60091

06 YARO
LED Tischleuchte / LED table lamp /
lampe de table LED / LED tafellamp
ø 20,5 cm, H. 25,7 cm
Art.: 60083

03 YARO
LED Tischleuchte / LED table lamp /
lampe de table LED / LED tafellamp
ø 20,5 cm, H. 25,7 cm
Art.: 60084

07 TREVO
Windlicht / lantern / photophore /
lantaarn
ø 13,8 cm, H. 20,3 cm
Art.: 30112

04 TREVO
Windlicht / lantern / photophore /
lantaarn
ø 9,8 cm, H. 15 cm
Art.: 30113

08 TREVO
Windlicht / lantern / photophore /
lantaarn
ø 9,8 cm, H. 15 cm
Art.: 30111



ATACIO
Stummer Diener / valet / valet /
dressboy
B. 45 cm, H. 108, T. 30 cm
Art.: 50636



ENTRANCE&FURNITURE

Exclusive stainless steel lifestyle accessories

Für Falztüren mit Falzstärke bis 16-19 mm / for rebated doors with a rebate thickness up to 16-19 mm / pour porte avec une épaisseur maxi de 16-19 mm / enkel door van 16-19 mm

01



Für Türen ohne Falz 35-41 mm / for doors without rebate 35-41 mm / pour les portes sans feuillure 35-41 mm / voor deuren zonder korting 35-41 mm

02



Für Falztüren mit Falzstärke bis 16 mm / for rebated doors with a rebate thickness up to 16 mm / pour porte avec une épaisseur maxi de 16 mm / enkel door van 16 mm

03



04

Wandmontage .
wall mounted .
wandmontage .
montage mural



06

Magnetische Wandhalterung /
magnetic wall mounting /
fixation murale magnétique /
magnetische wandhouder

05



07

01 EXIT
Türhaken / door hook / patère de porte
/ deurhaak
B. 4,5 cm, H. 13,5 cm
Art.: 20723

02 EXIT
Türhaken / door hook / patère de porte
/ deurhaak
B. 4,5 cm, H. 13,5 cm
Art.: 20724

03 EXIT
Türhaken / door hook / patère de
porte / deurhaak
B. 4,5 cm, H. 15 cm
Art.: 20671

04 PLETOR
Klapp-Garderobe / folding coat rack / crochets
portemanteau rabattable / inklapbare kapstock
B. 3,5 cm, H. 25 cm, T. 4,5 / 25 cm
Art.: 50685

05 CALZO
Schuhhörnchen mit Magnet- Wandhalterung / shoe horn with magnetic wall mount /
chausse-pied avec fixation murale / schoenlepel met wandhouder
B. 4,5 cm, L. 55 cm
Art.: 50654

06 ATACIO
Stummer Diener / valet / valet /
dressboy
B. 45 cm, H. 108, T. 30 cm
Art.: 50671

07 ATACIO
Standgarderobe / coat stand /
portemanteau sur pied / staande kapstock
B. 32 cm, H. 165 cm, T. 32 cm
Art.: 50635

ENTRANCE&FURNITURE

Exclusive stainless steel lifestyle accessories



01



02

03

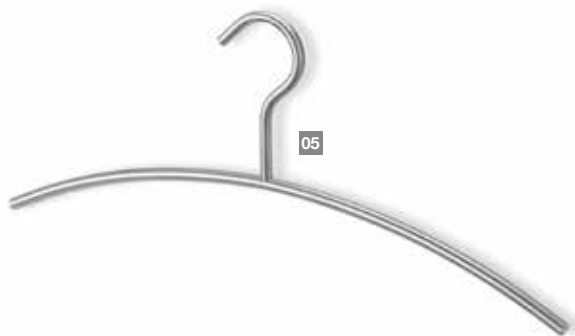

05



04

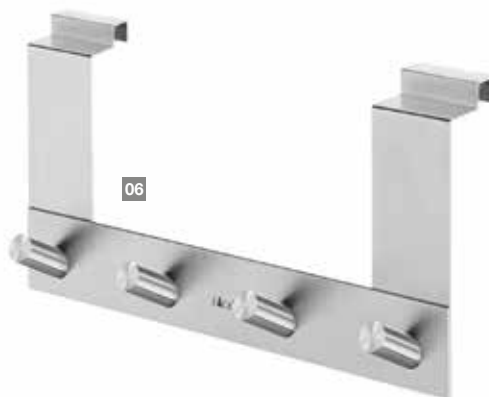

06

Für Falztüren mit Falzstärke bis 16 mm / for rebated doors with a rebate thickness up to 16 mm / pour porte avec une épaisseur maxi de 16 mm / enkel door van 16 mm

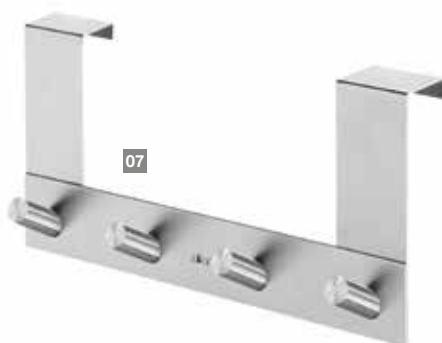

07

Für Türen ohne Falz 35-41 mm / for doors without rebate 35-41 mm / pour les portes sans feuillure 35-41 mm / voor deuren zonder korting 35-41 mm

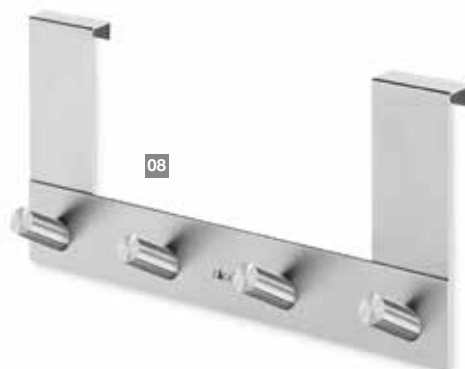

08

Für Falztüren mit Falzstärke bis 16-19 mm / for rebated doors with a rebate thickness up to 16-19 mm / pour porte avec une épaisseur maxi de 16-19 mm / enkel door van 16-19 mm

01 ACCOLO
Garderobenleiste / coat hook rail /
barre portemanteau / kapstok
L. 60 cm
Art.: 50662

02 ACCOLO
Garderobenleiste / coat hook rail /
barre portemanteau / kapstok
L. 40 cm
Art.: 50657

03 SWING
Kleiderbügel / coat hanger / cintre /
kleerhanger
L. 45 cm
Art.: 50660

04 WANU
Wanduhr / wall clock / horloge
murale / wandklok
ø. 27 cm, T. 4,1 cm
Art.: 60018

05 LINDOS
Kleiderbügel / coat hanger / cintre /
kleerhanger
B. 43 cm
Art.: 50661

06 EXIT
Türhakenleiste, door hook rail,
barre à crochets pour porte, deurhaken
B. 27 cm, H. 15 cm, T. 8 cm
Art.: 20672

07 EXIT
Türhakenleiste, door hook rail,
barre à crochets pour porte, deurhaken
B. 27 cm, H. 13,5 cm, T. 8,5 cm
Art.: 20754

08 EXIT
Türhakenleiste, door hook rail,
barre à crochets pour porte, deurhaken
B. 27 cm, H. 13,5 cm, T. 6 cm
Art.: 20753

ENTRANCE&FURNITURE

Exclusive stainless steel lifestyle accessories



01



02

NEU!



03

NEU!

Wandmontage .
wall mounted .
wandmontage .
montage mural



06

02

07

Wandmontage .
wall mounted .
wandmontage .
montage mural



04



05

Wandmontage .
wall mounted .
wandmontage .
montage mural

01 PERCETTO

Magnettafel / magnetic board /
tableau magnétique / magneetbord
B. 35 cm, H. 75 cm
Art.: 30775

05 AKES

Garderobenhaken / coat hook / patère
/ kledinghaak
B. 2,5 cm, H. 16,1 cm, T. 5,6 cm
Art.: 50648

02 PREVO

Wanduhr / wall clock /
horloge murale / wandklok
ø 30 cm, T. 3,8 cm
Art.: 60057

06 ANGOLO

Schirmständer / umbrella stand /
porte-parapluies / paraplubak
B. 22 cm, H. 50 cm, T. 22 cm
Art.: 50478

03 PREVO

Wanduhr / wall clock /
horloge murale / wandklok
ø 30 cm, T. 3,8 cm
Art.: 60056

07 ANGOLO

Papierkorb / waste paper basket /
corbeille à papier / prullenmand
B. 22 cm, H. 40 cm, T. 22 cm
Art.: 50477

04 AKES

Garderobenhaken / coat hook / patère
/ kledinghaak
B. 2,5 cm, H. 16,1 cm, T. 5,6 cm
Art.: 50647



MORMA
Wandspiegel / wall mirror / miroir
mural / muur spiegel
ø 50 cm, T. 2,5 cm
Art.: 50640



ENTRANCE&FURNITURE

Exclusive stainless steel lifestyle accessories



01

- + mit verdecktem Ablagefach
- + with concealed storage compartment
- + avec compartiment de rangement dissimulé
- + met verborgen opbergvak



02



04



05

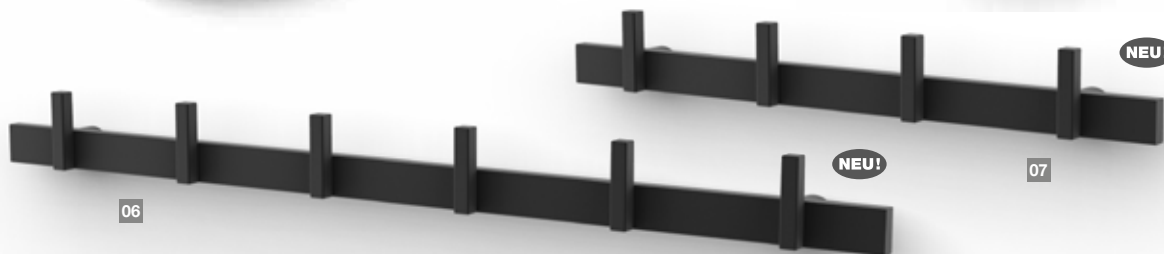

06

NEU!

07

NEU!

01 KANES

Schlüsselbrett / key board / tableau à clés / toetsenbord
B. 30 cm, H. 6 cm, T. 4,8 cm
Art.: 50577

02 MORMA

Wandspiegel / wall mirror / miroir mural / muur spiegel
B. 40 cm, H. 50 cm, T. 2,5 cm
Art.: 50641

04 MORMA

Wandspiegel / wall mirror / miroir mural / muur spiegel
ø 50 cm, T. 2,5 cm
Art.: 50640

05 NOLMA

Schlüsselkasten mit Spiegel / key cabinet with mirror / armoire à clés avec miroir / sleutelkastje met spiegel
ø 28 cm
Art.: 50603

06 CADORE

Garderobenleiste / coat hook rail / barre portemanteau / kapstok
B. 60 cm, H. 5 cm, T. 3,5 cm
Art.: 50735

07 CADORE

Garderobenleiste / coat hook rail / barre portemanteau / kapstok
B. 40 cm, H. 5 cm, T. 3,5 cm
Art.: 50734





VESTOR

Standgarderobe / coat stand /
portemanteau sur pied / staande kapstok
B. 49 cm, H. 170 cm, T. 34 cm
Art.: 50684

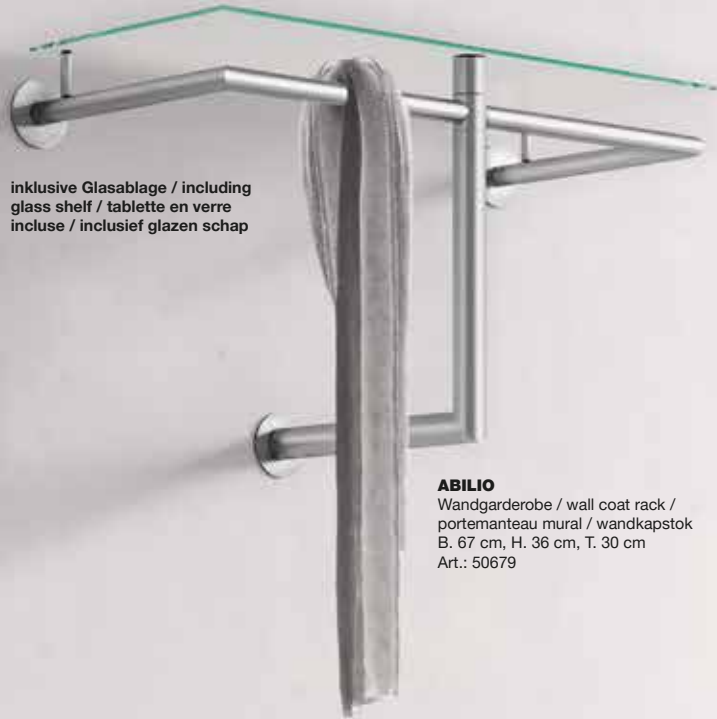

inklusive Glasablage / including
glass shelf / tablette en verre
include / inclusief glazen schap

ABILIO
Wandgarderobe / wall coat rack /
portemanteau mural / wandkapstok
B. 67 cm, H. 36 cm, T. 30 cm
Art.: 50679



ENTRANCE&FURNITURE

Exclusive stainless steel lifestyle accessories

01



02



03



04



01 MECOR
Zeitungsständer / magazine rack /
porte-revues / tijdschriftenhouder
B. 44 cm, H. 37,5 cm, T.19,7 cm
Art.: 50729

02 MECOR
Stummer Diener / valet / valet /
dressboy
B. 46,5 cm, H. 107 cm, T. 26,5 cm
Art.: 50730

03 MECOR
Servierwagen / serving trolley /
chariot de service / theewagen
B. 44 cm, H. 83,6 cm, T. 75,7 cm
Art.: 50727

04 MECOR
Schirmständer / umbrella stand /
porte-parapluies / paraplubak
B. 41,5 cm, H. 50 cm, T. 19,5 cm
Art.: 50731

INNOVATION UND EXKLUSIVITÄT

Seit mehr als drei Jahrzehnten gilt der Name ZACK als Synonym für stilvolle Wohnaccessoires aus Edelstahl. In der unverwechselbaren Formensprache der Marke entwirft ein eigenes Design-Team markante Kollektionen für stilbewußte Menschen, die Wert auf puristisches Design, wertige Materialien und herausragende Verarbeitung legen.

Dabei verdeutlicht die Reduktion auf wenige, wesentliche Formen und Materialien unseren hohen Qualitätsanspruch. Das Ergebnis ist eine stilsichere Exklusivität, die ZACK konsequent für sich verinnerlicht hat.

Die herausragende Produktqualität und jährlich etwa 60 neue Lifestyle-Accessoires sorgen in Verbindung mit einem ausgewogenen Preis-/Leistungsverhältnis für die große Attraktivität des ZACK Labels.

INNOVATION AND EXCLUSIVITY

For more than three decades, the name ZACK has been synonymous with stylish home accessories made of stainless steel.

In the unmistakable design language of the brand, an in-house design team creates distinctive collections for style-conscious people who value purist design, high-quality materials and outstanding workmanship.

The reduction to a few essential shapes and materials underlines our high quality standards. The result is a stylish exclusivity that ZACK has consistently made its own.

The outstanding product quality and around 60 new lifestyle accessories each year, combined with a balanced price/performance ratio, ensure the great attractiveness of the ZACK label.

INNOVATION ET EXCLUSIVITÉ

Depuis plus de trois décennies, le nom de ZACK est synonyme d'accessoires de style en acier inoxydable pour la maison.

Dans le langage des formes unique de la marque, son équipe interne de designers crée des collections spéciales pour ceux qui ont le goût du style, et qui attachent beaucoup d'importance au design puriste, aux matériaux haut de gamme et à une finition excellente.

Ceci se traduit par une réduction aux formes et matériaux essentiels, peu nombreux, qui montre ses très fortes ambitions en termes de qualité. Le résultat est un style exclusif que ZACK a résolument assimilé à son avantage.

La qualité produit remarquable, doublée d'une soixantaine de nouveaux accessoires par an ainsi que d'un rapport prix-performance équilibré, est à la base du grand intérêt dont bénéficie le label ZACK.

INNOVATIE EN EXCLUSIVITEIT

Al meer dan drie decennia geldt de naam ZACK als een synoniem voor stijlvolle woonaccessoires van roestvrij staal.

In de typische vormtaal van het merk ontwerpt ons eigen design-team opvallende collecties voor stijlbewuste mensen die belang hechten aan puristisch design, waardevolle materialen en een uitstekende afwerking.

Hierbij benadrukt de reductie tot slechts enkele, essentiële vormen en materialen onze hoge kwaliteitseisen. Het resultaat is een stijlvolle exclusiviteit, die ZACK zich consequent eigen heeft gemaakt.

De voortreffelijke productkwaliteit en ongeveer 60 nieuwe lifestyle-accessoires per jaar zorgen in combinatie met een evenwichtige prijs-kwaliteitsverhouding voor de grote aantrekkelijkheid van het ZACK-label.



SHOP
CON
CEPT 3.0



COMPETENT BRAND PRESENCE ON EVERY INDIVIDUAL FLOOR SIZE

- + More emotions by the choice of cosily materials.
- + All surfaces are presented stylishly and clearly.
- + Optimally coordinated supplies directly in the shop.
- + Product staging and stocking are in harmony.
- + Miscellaneous product variants in a sales-promoting cooperation.



BATH&WELLNESS SHOP-IN-SHOP SYSTEM

WIR STELLEN UNS UNSERER GLOBALEN VERANTWORTUNG.

Als international ausgerichteter Hersteller von Edelstahl-Wohnaccessoires steht ZACK zu seiner Verantwortung zum Schutz der Umwelt. Deshalb arbeiten wir stetig daran den Herstellungsprozess sowie Transport und Verpackung unserer hochwertigen Design-Artikel so ressourcenschonend wie möglich zu gestalten.

Wer heute ein exklusives ZACK Design-Produkt kauft kann davon ausgehen, dass der Artikel aus hochwertigem Edelstahl hergestellt wurde und ohne Qualitätseinbußen nahezu unbegrenzt zu 100% recyclingfähig ist.

Edelstahl ist extrem haltbar, rostfrei und widerstandsfähig gegen äußere Einflüsse. Das bedeutet, dass Produkte aus Edelstahl eine lange Lebensdauer haben, was den Ressourcenverbrauch im Vergleich zu weniger langlebigen Materialien reduziert.

Die Produktion von Edelstahl erfordert zwar hohe Temperaturen und Energie, allerdings wird dieser Nachteil durch die Langlebigkeit und die Wiederverwendbarkeit des Materials mehr als ausgeglichen.

Edelstahl enthält keine giftigen Stoffe, setzt keine schädlichen Chemikalien frei und ist lebensmittelecht. Dadurch ist es sicher für den Einsatz in Haushalten und belastet die Umwelt nicht mit Mikroplastik oder schädlichen Emissionen.

Fazit

Wohnaccessoires aus Edelstahl sind eine nachhaltige Wahl, wenn sie langlebig genutzt und recycelt werden. Trotz des energieintensiven Herstellungsprozesses überwiegen die ökologischen Vorteile durch Recyclingfähigkeit, Robustheit und Schadstofffreiheit.

WE FACE UP TO OUR GLOBAL RESPONSIBILITY.

As an internationally oriented manufacturer of stainless steel home accessories, ZACK recognises its responsibility to protect the environment. That is why we are constantly working to make the manufacturing process as well as the transport and packaging of our high-quality design items as resource-friendly as possible.

Anyone who buys an exclusive ZACK design product today can be sure that the item is made of high-quality stainless steel and can be 100% recycled almost indefinitely without any loss of quality. Stainless steel is extremely durable, rustproof and resistant to external influences.

This means that products made of stainless steel have a long service life, which reduces the consumption of resources compared to less durable materials. Although the production of stainless steel requires high temperatures and energy, this disadvantage is more than compensated for by the durability and reusability of the material.

Stainless steel contains no toxic substances, releases no harmful chemicals and is food-safe. This makes it safe for use in households and does not pollute the environment with microplastics or harmful emissions.

Conclusion

Stainless steel home accessories are a sustainable choice if they are used for a long time and recycled. Despite the energy-intensive manufacturing process, the ecological advantages of recyclability, robustness and freedom from harmful substances outweigh the disadvantages.



NOUS ASSUMONS NOS RESPONSABILITÉS MONDIALES.

En tant que fabricant international d'accessoires d'intérieur en acier inoxydable, ZACK assume sa responsabilité en matière de protection de l'environnement. C'est pourquoi nous nous efforçons constamment de rendre le processus de fabrication, le transport et l'emballage de nos articles design de haute qualité aussi respectueux des ressources que possible.

Celui qui achète aujourd'hui un produit design exclusif ZACK peut être sûr que l'article a été fabriqué en acier inoxydable de haute qualité et qu'il est recyclable à 100% presque indéfiniment sans perte de qualité. L'acier inoxydable est extrêmement durable, ne rouille pas et résiste aux influences extérieures.

Cela signifie que les produits en acier inoxydable ont une longue durée de vie, ce qui réduit la consommation de ressources par rapport aux matériaux moins durables. La production d'acier inoxydable nécessite certes des températures élevées et de l'énergie, mais cet inconvénient est plus que compensé par la longévité et la recyclabilité du matériau.

L'acier inoxydable ne contient pas de substances toxiques, ne libère pas de produits chimiques nocifs et convient pour les aliments. Il est donc sûr pour une utilisation domestique et ne pollue pas l'environnement avec des microplastiques ou des émissions nocives.

Conclusion

Les accessoires d'intérieur en acier inoxydable sont un choix durable s'ils sont utilisés et recyclés pendant une longue période. Malgré un processus de fabrication gourmand en énergie, les avantages écologiques l'emportent grâce à la recyclabilité, la robustesse et l'absence de substances nocives.

WE ONZE MONDIALE VERANTWOORDELIJKHEID NEMEN.

Als internationaal georiënteerde fabrikant van roestvrijstalen woonaccessoires erkent ZACK zijn verantwoordelijkheid voor de bescherming van het milieu. Daarom werken we er voortdurend aan om zowel het productieproces als het transport en de verpakking van onze hoogwaardige designartikelen zo milieuvriendelijk mogelijk te maken.

Wie vandaag een exclusief ZACK design product koopt, kan er zeker van zijn dat het item gemaakt is van hoogwaardig roestvrij staal en bijna onbeperkt 100% gerecycled kan worden zonder kwaliteitsverlies. R

Roestvrij staal is extreem duurzaam, roestbestendig en bestand tegen invloeden van buitenaf. Dit betekent dat producten gemaakt van roestvrij staal een lange levensduur hebben, wat het verbruik van hulpbronnen vermindert in vergelijking met minder duurzame materialen. Hoewel de productie van roestvrij staal hoge temperaturen en energie vereist, wordt dit nadeel ruimschoots gecompenseerd door de duurzaamheid en herbruikbaarheid van het materiaal.

Roestvrij staal bevat geen giftige stoffen, geeft geen schadelijke chemicaliën af en is voedselveilig. Hierdoor is het veilig voor gebruik in huishoudens en vervuult het het milieu niet met microplastics of schadelijke emissies.

Conclusie

Roestvrijstalen woonaccessoires zijn een duurzame keuze als ze lang worden gebruikt en gerecycled. Ondanks het energie-intensieve productieproces wegen de ecologische voordelen van recycleerbaarheid, robuustheid en de afwezigheid van schadelijke stoffen op tegen de nadelen.





18/10 EDELSTAHL

ZACK gehört seit Jahrzehnten zu den europaweit erfolgreichsten Herstellern von Edelstahl-Wohnaccessoires. Alle Artikel des Design-Labels sind aus Edelstahl höchster Qualität hergestellt.

Die Güte des von ZACK verwendeten Metalls wird als 18/10 bezeichnet und weist darauf hin, dass 18% Chrom und 10% Nickel enthalten sind. Hierbei sorgt der Chromanteil für die Rostfreiheit und das enthaltene Nickel für die Säurebeständigkeit.

Die unbeschichteten Edelstahl-Accessoires unserer Kollektion werden in zwei unterschiedlichen Oberflächen angeboten:

MATT BRUSHED POLISH: Ein exklusives, strichgebürstetes Oberflächen-Finish. Der hochwertige, seidenmatte Glanz bringt das Material dezent zur Geltung.

HIGH GLOSS POLISH: Eine hochglänzende Politur, in der sich Lichter und Farben der Umgebung widerspiegeln. Die Oberflächen werden lebhaft in Szene gesetzt.

Edelstahl ist antibakteriell und lebensmittelecht, die Oberflächen sind leicht zu reinigen. Produkte aus Edelstahl sind durch ihre lange Lebensdauer und Robustheit nachhaltig - zudem ist der Werkstoff vollständig recycelbar.

18/10 STAINLESS STEEL

ZACK has been one of Europe's most successful manufacturers of stainless steel home accessories for decades. All of the design label's articles are made of the highest quality stainless steel.

The quality of the metal used by ZACK is called 18/10 and indicates that it contains 18% chrome and 10% nickel. The chrome content ensures rust resistance and the nickel content provides acid resistance.

The uncoated stainless steel accessories in our collection are offered in two different finishes:

MATT BRUSHED FINISH: An exclusive, brushed surface finish. The high-quality, satin-matt sheen subtly accentuates the material.

HIGH GLOSS FINISH: A high-gloss polish that reflects the lights and colours of the surroundings. The surfaces take on a vivid appearance.

Stainless steel is antibacterial and food-safe, the surfaces are easy to clean. Products made of stainless steel are sustainable due to their long service life and robustness - and the material is fully recyclable.

ACIER INOXYDABLE 18/10

Depuis des décennies, ZACK compte parmi les fabricants européens leaders en matière d'accessoires en acier inoxydable pour la maison. Tous les articles de ce label design sont en acier inoxydable de qualité supérieure.

La qualité du métal utilisé par ZACK est désignée 18/10, ce qui signifie que le métal se compose de 18 % de chrome, et de 10 % de nickel. Le chrome contribue à la résistance anti-rouille, et le nickel à la résistance aux acides.

Les accessoires en acier inoxydable non enduit de nos collections sont proposés avec deux surfaces différentes :

MATT BRUSHED FINISH : Un fini de surface exclusif, brossé. Cette brillance élégante et satinée met le matériau en valeur en toute sobriété.

HIGH GLOSS FINISH : Un poli miroir où se reflètent la lumière et les couleurs environnantes. Les surfaces sont mises en scène de manière très vivante.

L'acier inoxydable est anti-bactérien et de qualité alimentaire, les surfaces nécessitent un léger nettoyage. Grâce à leur longue durée de vie et leur robustesse, les produits en acier inoxydable sont durables, et le matériau est entièrement recyclable.

18/10 ROESTVRIJ STAAL

ZACK is al jarenlang een van de meest succesvolle Europese fabrikanten van rvs-woonaccessoires. Alle artikelen van het designlabel zijn gemaakt van hoogwaardig roestvrij staal.

De kwaliteit van het metaal dat door ZACK wordt gebruikt, wordt aangeduid met 18/10, wat wil zeggen dat het voor 18% uit chroom en voor 10% uit nikkel bestaat. Het chroomgehalte zorgt voor de roestbestendigheid, het nikkelgehalte voor de zuurbestendigheid.

De ongecoate roestvrijstalen accessoires van onze collectie worden met twee verschillende oppervlakken aangeboden.

MATT BRUSHED FINISH: Een exclusieve, geborstelde oppervlakteafwerking. Door de hoogwaardige, zijdematte glans wordt het materiaal subtiel geaccentueerd.

HIGH GLOSS FINISH: Een hoogglanzende afwerking die het licht en de kleuren van de omgeving weerspiegelt. De oppervlakken hebben een levendige uitstraling.

Roestvrij staal is antibacterieel en geschikt voor levensmiddelen, de oppervlakken zijn gemakkelijk te reinigen. Producten van roestvrij staal zijn duurzaam. Ze zijn robuust, gaan lang mee en het materiaal is bovendien volledig recyclebaar.

**BLACK
COATED****WHITE
COATED****PULVERBESCHICHTUNG**

Bei der Pulverbeschichtung unserer Edelstahl-Accessoires wird elektrostatisch aufgeladenes Kunststoffpulver auf den Artikel aufgetragen. Dieses Verfahren garantiert eine gleichmäßige Beschichtung - auch an schwer zu erreichenden Stellen. Anschließendes Erhitzen schmilzt das Pulver auf und verbindet es zu einer geschlossenen und resistenten Oberfläche.

Durch die hohe Schichtstärke der Pulverbeschichtung ist diese äußerst schlagfest und mechanisch belastbar. Auf der glatten und gleichmäßigen Oberfläche können Schmutz und Fett weder gut anhaften noch eindringen.

Zur schonenden Pflege pulverbeschichteter Oberflächen benutzen Sie am besten reines Wasser, gegebenenfalls mit einem neutralen Reiniger (Ph-Wert: 5-8). Verwenden Sie keine sauren oder stark alkalischen Reinigungsmittel. Unmittelbar nach dem Reinigungsvorgang mit klarem Wasser abspülen. Zudem sollten nur weiche, saubere und nicht kratzende Tücher oder Schwämme verwendet werden.

POWDER COATING

When powder coating our stainless steel accessories, electrostatically charged synthetic powder is applied to the item. This process guarantees an even coating – even in hard-to-reach places. Subsequent heating melts the powder and cures it to form a closed and resistant surface.

The high layer thickness of the powder coating makes it extremely impact-resistant and mechanically resilient. Dirt and grease can neither adhere well to nor permeate the smooth and even surface.

For gentle care of powder-coated surfaces, it is best to use pure water, if necessary with a neutral cleaner (pH value: 5-8). Do not use acidic or strongly alkaline cleaning agents. Immediately after cleaning, rinse with clear water.

In addition, only soft, clean and non-scratching cloths or sponges should be used.

REVÊTEMENT PAR POUDRE

Le revêtement par poudre de nos accessoires en acier inoxydable consiste à appliquer sur les articles une poudre plastique à charge électrostatique. Ce procédé garantit un revêtement uniforme, même aux endroits difficiles d'accès. Ensuite, la chauffe à laquelle ils sont soumis permet de faire fondre la poudre et de la relier à une surface fermée et résistante.

La grande épaisseur de la couche de poudre rend la surface particulièrement résistante aux chocs et aux charges mécaniques. Les saletés et les matières grasses ont du mal à adhérer sur et pénétrer dans cette surface lisse et uniforme.

Pour un entretien soigneux des surfaces à revêtement poudre, le mieux est d'utiliser de l'eau pure, éventuellement avec un nettoyant neutre (pH : 5-8). Ne pas utiliser de produit nettoyant acide ou fortement basique. Rincer à l'eau claire immédiatement après le nettoyage.

N'utiliser que des éponges ou chiffons doux, propres et qui ne rayent pas.

POEDERCOATING

Bij het poedercoaten van onze rvs-accessoires wordt elektrostatisch geladen kunststofpoeder op het artikel aangebracht. Dit proces garandeert een gelijkmatige coating, zelfs op moeilijk bereikbare plaatsen. De daaropvolgende verhitting zorgt ervoor dat het poeder smelt en een gesloten en bestendig oppervlak vormt.

Dankzij de hoge laagdikte van de poedercoating is deze uiterst slagvast en mechanisch belastbaar. Het oppervlak is glad en effen, zodat vuil en vet zich niet makkelijk aan het materiaal hechten en er niet in kunnen doordringen.

Voor het onderhoud van gepoedercoate oppervlakken gebruikt u het beste zuiver water, eventueel met een neutraal reinigingsmiddel (pH-waarde: 5 - 8). Gebruik geen zure of sterk alkalische reinigingsmiddelen. Spoel het oppervlak direct na de reiniging af met helder water.

Alleen zachte, schone en niet-krassende doeken of sponzen mogen worden gebruikt.

**GRAPHITE
COATED
FINISH****PVD
COATED****PVD BESCHICHTUNG**

Bei der PVD Beschichtung (Physical Vapor Deposition) handelt es sich um ein vakuumbasiertes Beschichtungsverfahren, bei dem das farbgebende Oberflächenmaterial hauchdünn aufgedampft wird und sich mit der Edelstahloberfläche verbindet.

Ergebnis dieses Verfahrens ist eine perfekte Oberfläche, die nicht nur durch eine hochwertige Farbqualität, sondern auch durch hervorragende mechanische Eigenschaften überzeugt. Zudem kann der Artikel bedenkenlos mit Lebensmitteln in Berührung kommen.

Für die regelmäßige Pflege und Reinigung PVD beschichteter Artikel gehen Sie wie auch sonst bei der Reinigung unserer Edelstahl-Accessoires vor. Verwenden Sie am besten ein Mikrofaser Tuch, das Sie mit Wasser leicht anfeuchten. Reinigen Sie die Artikel mit klarem Wasser und handelsüblichem Spülmittel. Anschließend sollte die Oberfläche immer abgetrocknet werden.

PVD COATING

PVD coating (Physical Vapor Deposition) is a vacuum-based coating process in which the colouring surface material is vapour-deposited in a wafer-thin layer and bonds with the stainless steel surface.

The result of this process is a perfect surface that not only impresses with its high-quality colour, but also with its outstanding mechanical properties. The item can also come into contact with food without hesitation.

For regular care and cleaning of PVD-coated items, proceed in the same way as for cleaning our stainless steel accessories. It is best to use a microfibre cloth slightly moistened with water. Clean the items with clear water and standard washing-up liquid. The surface should always be dried afterwards.

EVÊTEMENT PVD

Le revêtement PVD (Physical Vapor Deposition) est un procédé de revêtement sous vide au cours duquel le matériau de surface colorant est vaporisé en couche très fine et se lie à la surface en acier inoxydable.

Le résultat de ce procédé est une surface parfaite qui convainc non seulement par une couleur de grande qualité, mais aussi par des propriétés mécaniques exceptionnelles. De plus, l'article peut être mis en contact sans crainte avec les aliments.

Pour l'entretien et le nettoyage réguliers des articles revêtus de PVD, procédez comme pour le nettoyage habituel de nos accessoires en acier inoxydable. Utilisez de préférence un chiffon en microfibres légèrement humidifié avec de l'eau. Nettoyez les articles à l'eau claire et avec un produit vaisselle courant. Ensuite, la surface doit toujours être séchée.

PVD-COATEN

PVD-coating (Physical Vapor Deposition) is a vacuum-based coating process whereby the coloring surface material with vapor is deposited in a wafer-thin layer and bonds to the stainless steel surface.

Het resultaat van dit proces is een perfect oppervlak dat niet alleen in druk maakt met zijn hoogwaardige kleur, maar ook met zijn uitstekende mechanische eigenschappen. Het voorwerp kan ook zonder aarzeling in contact komen met voedsel.

Voor regelmatig onderhoud en reiniging van voorwerpen met een PVD-coating ga je op dezelfde manier te werk als bij het reinigen van onze roestvrijstalen accessoires. Je kunt het beste een microvezeldoek gebruiken die licht bevochtigd is met water. Reinig de voorwerpen met helder water en een normaal afwasmiddel. Het oppervlak moet daarna altijd worden gedroogd.

PLEGE- UND REINIGUNGSHINWEISE

Normale Verschmutzung

Für die regelmäßige Pflege und Reinigung bei normaler Verschmutzung verwenden Sie am besten ein Mikrofasertuch, das Sie mit Wasser leicht anfeuchten. Ansonsten reinigen Sie die Artikel mit klarem Wasser und einem handelsüblichen Spülmittel. Anschließend sollte der Artikel immer abgetrocknet werden.

Durch das regelmäßige Auftragen eines Reinigungssprays, das speziell für die Reinigung und Pflege von Edelstahloberflächen entwickelt wurde, werden diese gegen erneute Verschmutzungen deutlich unempfindlicher.

Stärkere Verschmutzungen

Hartnäckige Verschmutzungen, wie z.B. Fett, Öl, etc. entfernen Sie bitte mit heißem Wasser und einem Universalreiniger (Grüne Seife). Danach sollten Sie den Artikel unbedingt mit klarem Wasser abspülen und mit einem weichen Tuch trockenwischen.

Besondere Verschmutzungen bei Edelstahloberflächen

(diese Reinigungshinweise gelten ausdrücklich nicht für schwarz oder weiss beschichtete Oberflächen)
Kalkrückstände und bereits länger vorhandene Verschmutzungen lassen sich mit leicht säurehaltigen Reinigungsmitteln, die ca. 10% Zitronensäure oder Essigsäure enthalten, entfernen. Ausschließlich bei den seidenmatt polierten ZACK Artikeln ist auch eine vorsichtige Reinigung mit Reinigungssteinen möglich. Seifenreste bitte generell immer sofort mit klarem Wasser entfernen.

Besondere Verschmutzungen bei beschichteten Oberflächen

Kalkrückstände können Feuchtigkeit und Bakterien enthalten. Benutzen Sie daher eine Nylonbürste um die Kalkrückstände zu entfernen. Anschließend säubern Sie bitte die Oberfläche mit einem milden Reiniger und spülen dann die Oberfläche sorgfältig mit klarem Wasser ab. Danach den Artikel mit einem weichen Schwamm oder nicht fuselndem weichen Tuch trockenreiben.

Regelmäßiges Reinigen der hochwertigen Bad-Accessoires beugt stärkeren Verschmutzungen vor und erhält dauerhaft die beschichteten Oberflächen.

ACHTUNG!

Alle Badaccessoires sollten nach der Reinigung mit Seifen und Reinigern unverzüglich und sorgfältig mit klarem Wasser abgespült und anschließend abgetrocknet werden. WC-/Abflussreiniger, Scheuermittel, Bleichmittel und starke Säuren sind für die Reinigung der hochwertigen ZACK Accessoires ungeeignet.

Insbesondere Toilettenbürsten die mit WC Reinigern in Verbindung gekommen sind, sollten unbedingt mit klarem Wasser abgespült und getrocknet werden. WC Reiniger enthalten in der Regel aggressive Stoffe, die schon nach kurzer Zeit die unterschiedlichen Oberflächen angreifen bzw. korrodieren lassen.

CARE AND CLEANING INSTRUCTIONS

Normal soiling

For regular care and cleaning with normal soiling, it is best to use a microfibre cloth lightly moistened with water. Otherwise, clean the items with clear water and a standard washing-up liquid. The item should always be dried afterwards.

Regular application of a cleaning spray specially developed for cleaning and maintaining stainless steel surfaces makes them much less susceptible to renewed soiling.

Heavier soiling

Please remove stubborn dirt such as grease, oil, etc. with hot water and a universal cleaner (green soap). Afterwards, be sure to rinse the item with clear water and wipe dry with a soft cloth.

Special soiling on stainless steel surfaces

(These cleaning instructions expressly do not apply to black or white coated surfaces)

Limescale residues and soiling that has been present for a long time can be removed with slightly acidic cleaning agents containing approx. 10% citric acid or acetic acid. Careful cleaning with cleaning stones is also possible exclusively for the satin finished ZACK articles. Please always remove soap residues immediately with clear water.

Special soiling on coated surfaces

Limescale residues can contain moisture and bacteria. Therefore, use a nylon brush to remove the limescale residues. Afterwards, please clean the surface with a mild cleaner and then rinse the surface thoroughly with clear water. Afterwards, rub the item dry with a soft sponge or lint-free soft cloth.

Regular cleaning of the high-quality bathroom accessories prevents heavier soiling and permanently preserves the coated surfaces.

ATTENTION!

After cleaning with soaps and cleaners, all bathroom accessories should be rinsed immediately and carefully with clear water and then dried. WC/drain cleaners, scouring agents, bleach and strong acids are unsuitable for cleaning the high-quality ZACK accessories.

In particular, toilet brushes that have come into contact with toilet cleaners should be rinsed with clean water and dried. Toilet cleaners usually contain aggressive substances that attack or corrode the different surfaces after only a short time.

INSTRUCTIONS D'ENTRETIEN ET NETTOYAGE

Saleté normale

Pour l'entretien régulier et le nettoyage de saleté normale, utilisez préférentiellement un chiffon en microfibre que vous aurez légèrement humidifié d'eau. Autrement nettoyez les articles avec de l'eau claire et un produit vaisselle standard, puis essuyez-les toujours.

En appliquant régulièrement un spray nettoyant spécialement conçu pour le nettoyage et l'entretien des surfaces en acier inox, vous rendrez celles-ci sensiblement plus résistantes à la saleté.

Saleté résistante

Enlevez la saleté tenace, telles par ex. la graisse, l'huile, etc., avec de l'eau chaude et un nettoyant universel (savon noir). Ensuite, vous devez impérativement rincer à l'eau claire l'article, puis l'essuyer avec un chiffon souple.

Saleté particulièrement tenace sur les surfaces en acier inox

(Ces instructions de nettoyage ne s'appliquent explicitement pas aux surfaces revêtues de noir ou blanc.)

Afin d'éliminer les résidus calcaires et la saleté ancienne, vous pouvez utiliser des nettoyeurs légèrement acides, contenant dans une proportion d'env. 10 % de l'acide citrique ou de l'acide acétique. Seuls les articles ZACK mats satinés peuvent être nettoyés à l'aide d'outils abrasifs, mais en prenant des précautions. Généralement, éliminer toujours immédiatement les restes de savon à l'eau claire.

Saleté particulièrement tenace sur les surfaces revêtues

Les résidus calcaires peuvent contenir de l'humidité et des bactéries. Utilisez par conséquent une brosse nylon pour enlever les résidus calcaires, puis nettoyez la surface avec un produit de nettoyage délicat et rincez soigneusement la surface à l'eau claire. Après cela, séchez l'article avec une éponge souple ou un chiffon souple qui ne peluche pas.

Un nettoyage régulier des accessoires de salle de bains haut de gamme prévient la saleté résistante et protège à long terme le revêtement des surfaces.

ATTENTION !

Après le nettoyage au savon et produit d'entretien, rincez immédiatement et soigneusement avec de l'eau claire tous les accessoires de salle de bains puis essuyez-les. Les déboucheurs de canalisation et WC, les abrasifs, les produits blanchissants et les acides forts ne sont pas indiqués pour le nettoyage des accessoires haut de gamme ZACK.

En particulier, vous devez impérativement rincer à l'eau claire les balayettes WC au cas où celles-ci seraient entrées en contact avec des nettoyeurs pour WC, puis les essuyer. Car les nettoyeurs pour WC contiennent normalement des substances agressives qui peuvent, même très rapidement, agresser ou corroder les différentes surfaces.

ONDERHOUDS- EN REINIGINGS-INSTRUCTIES

Normale verontreiniging

Voor het regelmatige onderhoud en de reiniging bij normale verontreiniging gebruikt u het beste een microvezeldoek, die u licht met water bevochtigt. Daarnaast kunt u de artikelen reinigen met helder water en een gewoon afwasmiddel. Aansluitend moet het artikel altijd worden afgedroogd.

Door regelmatig een reinigingsspray te gebruiken die speciaal voor de reiniging en het onderhoud van rvs-oppervlakken is ontwikkeld, zijn de artikelen veel beter bestand tegen nieuwe verontreiniging.

Sterkere verontreiniging

Verwijder hardnekkig vuil, zoals vet, olie enz., met warm water en een universele reiniger (groene zeep). Spoel het artikel vervolgens met schoon water af en wrijf het met een zachte doek droog.

Bijzondere verontreiniging van roestvrijstalen oppervlakken

(deze reinigingsinstructies zijn uitdrukkelijk niet van toepassing op zwart of wit gecoate oppervlakken)

Kalkresten en reeds langere tijd aanwezig vuil kunnen worden verwijderd met licht zure reinigingsmiddelen die ca. 10% citroenzuur of azijnzuur bevatten. Alleen bij de zijdernat gepolijste ZACK artikelen is ook een voorzichtige reiniging met reinigungsstenen mogelijk. Zeepresten moeten altijd onmiddellijk worden verwijderd met schoon water.

Bijzondere verontreiniging van gecoate oppervlakken

Kalkresten kunnen vocht en bacteriën bevatten. Gebruik daarom een nylon borstel om de kalkresten te verwijderen. Reinig het oppervlak vervolgens met een milde reiniger en spoel het daarna zorgvuldig af met helder water. Wrijf het artikel aansluitend droog met een zachte spons of pluivrije, zachte doek.

Een regelmatige reiniging van de hoogwaardige badkameraccessoires voorkomt een sterke verontreiniging en houdt de gecoate oppervlakken langdurig mooi.

LET OP!

Na een reiniging met zeep en reinigingsmiddelen moeten alle badkameraccessoires onmiddellijk en zorgvuldig met helder water worden afgespoeld en vervolgens worden afgedroogd. Wc-/afvoerreinigers, schuurmiddelen, bleekmiddelen en sterke zuren zijn niet geschikt voor de reiniging van de hoogwaardige ZACK accessoires.

Met name toiletborstels die in contact zijn geweest met wc-reinigers, moeten met schoon water worden afgespoeld en gedroogd. Wc-reinigers bevatten doorgaans agressieve stoffen, die al na korte tijd de verschillende oppervlakken aantasten of corroderen.



KLEBEN STATT BOHREN

ZackMount eignet sich hervorragend zur Wandbefestigung ohne Bohrlöcher für eine Vielzahl an Bad-Accessoires auf tragfähigen, rauen und glatten Untergründen im Innen- und Außenbereich wie Fliesen, Beton, Glas etc. und vielen Kunststoffen.

Auf weniger tragfähigen Untergründen wie Tapeten, Putz, Farben etc. ist die Tragfähigkeit entsprechend begrenzt. Maßgeblich ist dabei der schwächste Teil der Verbindung. (z.B. Tapete auf Wand)

ZackMount lässt sich auf fast allen Untergründen rückstandslos entfernen.

ADHESION INSTEAD OF DRILLING

ZackMount is extremely well-suited for attaching a wide variety of bathroom accessories to load-bearing, rough and smooth interior and exterior surfaces such as tiles, concrete, glass, etc. and many plastics, without having to drill holes.

Its grip is more limited on surfaces less able to take loads such as wallpaper, plaster, paint, etc. Here, the weakest part of the bond is decisive (e.g. wallpaper on wall).

ZackMount can be removed without residue from almost all surfaces.

COLLER AU LIEU DE PERCER

ZackMount convient parfaitement pour fixer sans avoir à percer de trous. Il peut être utilisé pour une large série de produits, à l'intérieur comme à l'extérieur, étant compatible avec les fonds solides, rugueux et lisses tels que le carrelage, le béton, le verre et beaucoup d'autres plastiques.

Sur les fonds moins solides tels que le papier peint, le crépi, la peinture, etc., l'adhérence est limitée en conséquence. C'est toujours le maillon le plus faible de la chaîne dont il faut tenir compte (par ex. le papier peint au mur).

Il est possible d'enlever ZackMount de quasiment tous les fonds sans laisser de traces.

LIJMEN IN PLAATS VAN BOREN

ZackMount is uitstekend geschikt om zonder boorgaten allerlei producten te bevestigen op sterke, ruwe en gladde ondergronden in binnen- en buitenruimten, zoals tegels, beton, glas, diverse kunststoffen enz.

Op minder sterke ondergronden zoals behang, pleisterwerk, verf enz. is het draagvermogen overeenkomstig beperkt. Beslissend is hierbij het zwakste onderdeel van de verbinding (bijv. het behang op de muur).

ZackMount kan van bijna alle ondergronden worden verwijderd zonder sporen na te laten.



ZACK MOUNT

DE: Montagekleber
GB: mounting glue
FR: colle de montage
NL: montagelijm
D: 6g
ART: 30003

ZACK MOUNT

DE: Montagekleber
GB: mounting glue
FR: colle de montage
NL: montagelijm
D: 12g
ART: 30004

Inhalt:
content:
inhoud:
contenu:



Kleber / adhesive /
adhésif / kleefmiddel

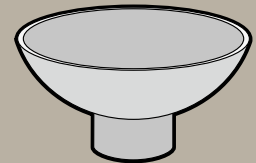

Mischbehälter / mixing container /
bac de mélange / mengschaal

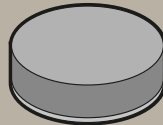

Reinigungsvlies / cleaning cloth /
chiffon de nettoyage / reinigingsvlies



Tubenschlüssel / tube key /
clé de tube / tubesleutel

Ihr Kontakt zu uns: +49 (0)40 713 746-0

Your contact to us:

Bastian Siemers
Sales Manager
+49 40-713 746 16
bastian.siemers@zack.eu

Silvia Renz
Sales department management
+49 40-713 746 17
silvia.renz@zack.eu

Brigitte Albers
Sales national
040-713 746 14
brigitte.albers@zack.eu

Simone Pulss
Sales national
+49 40-713 746 13
simone.pulss@zack.eu

Katrin Freund
Sales international
+49 40-713 746 18
katrin.freund@zack.eu

Nico Rieck
Sales international
+49 40-713 746 12
nico.rieck@zack.eu

Handelsvertreter für Deutschland / Sales representatives for Germany

Schleswig-Holstein, Hamburg,
Bremen, Niedersachsen, Berlin, Bran-
denburg, Mecklenburg-Vorpommern,
Sachsen, Sachsen-Anhalt, Thüringen

Handelsagentur
Gunther Pforte
Mobil: 0170 - 732 04 74
gunther.pforte@t-online.de

Nordrhein-Westfalen,
nördl. Rheinland-Pfalz,
südwestl. Niedersachsen
Renate Wilms
Renate Wilms GmbH
Mobil: 0171 - 230 16 19
info@renatewilms-gmbh.de

Baden-Württemberg
Wieland Handelsagentur
Frank Wieland
Mobil: 0172 - 845 81 10
info@wieland-einrichtungen.de

Saarland, Hessen, südl. Rheinland-
Pfalz, nördl. Baden-Württemberg
Annemarie Grumer
Handelsagentur für Wohnaccessoires
Mobil: 0172 - 726 33 21
ag-grumer-gmbh@t-online.de

Bayern
Diane Markert Handelsagentur
Haushalt . Ambiente . Lifestyle
Mobil: 0160 - 975 059 83
diane@markert-handelsagentur.com

Vertretungen und Partner im Ausland / Representations and partners in foreign countries

**Belgium, Luxembourg,
Northern France**
D Style Agencies CommV
Thibault Demaitre
Mobile: +32 478 12 68 22
e-mail: thibaultdemaitre@hotmail.com

Philippe Demaitre
Mobile: +32 475 27 66 74
e-mail: phildemaitre@outlook.com

Croatia, Slovenia
Aroba e.U.
Johann Anze Andoljsek
Mobile SLO: +386 41 500 670
e-mail: andoljsek@aroba.co.at

Czech, Slovak Republic
Nautilus interior service s.r.o.
Phone: +420 234 095 212
e-mail: info@nautil.cz

ISRAEL
Tirador - Abraham Cohen LTD
Phone: +972 8 630 90 00
e-mail: boaz@tirador.co.il

Japan
BESIGN Co.
Phone: +81 3 3373 3677
e-mail: info@besign.co.jp

Österreich
Aroba e.U.
Johann Anze Andoljsek
Mobil: +43 699 1721 2228
andoljsek@aroba.co.at

Poland
MIDA Polska s.c.
Phone: +48 58 352 62 99
e-mail: biuro@midapolska.pl

Portugal
LOBENA
Sociedade de Exportação e Importação, Lda
Phone: +351 22 711 58 21
+351 22 711 55 79
e-mail: lobena@lobena.pt

Schweiz
Inter Design Dreyer
Kurt Dreyer
Mobile: +41 79 357 65 93
idd@bluewin.ch

South Africa *
Jeeves
Cnr. Waenhout & Meubel Streets
Phone: +27 44 382 6499
e-mail: info@jeeves.co.za

Spain
RIERA Internacional S.A.
Phone: +34 93 772 41 00
e-mail: riera@rieragroup.com

Sweden, Norway, Finland
Magasin friend of brands AB
Phone: +46 36 36 90 70
e-mail: info@magasin.nu

The Netherlands
Vijn Brands
Devlin Vijn
Mobile: +31 6 199 606 17
e-mail: devlin.vijn@zack.eu

USA
Cribsi Inc.
Steve Rifai
Phone: +1 408 380 4067
e-mail: info@cribsi.com

* nur Artikel aus unserem Badsortiment erhältlich / only articles from our bathroom range available

ZACK GmbH . Im Hegen 5 . 22113 Oststeinbek . Germany
info@zack.eu . www.zack.eu